

介護保険対応

vol.3

2020.1

福祉用具 レンタルカタログ



はなまるレンタルサービス

	特殊寝台 サービスコード 福祉用具貸与/171003 介護予防福祉用具貸与/671003	サイドレールが取付けてあるものまたは取付け可能なもの ●背部または脚部の傾斜角度を調整できる機能 ●床板の高さを無段階に調整できる機能	P3~6 P9~13 P15・17
	特殊寝台付属品 サービスコード 福祉用具貸与/171004 介護予防福祉用具貸与/671004	マットレス、サイドレール等であって、特殊寝台と一体的に使用されるものに限る ●介助ベルト(入浴介助用以外のもの)	P7・8 P13~16 P18~25
	床ずれ防止用具 サービスコード 福祉用具貸与/171005 介護予防福祉用具貸与/671005	次のいずれかに該当する物に限る ●送風装置又は空気圧調整装置を備えた空気マットレス ●水等によって減圧による体圧分散効果をもつ全身用のマット	P26~29
	車いす サービスコード 福祉用具貸与/171001 介護予防福祉用具貸与/671001	自走用標準車いす、普通型電動車いす又は介助用標準型車いすに限る	P33~56 P63~66
	車いす付属品 サービスコード 福祉用具貸与/171002 介護予防福祉用具貸与/671002	クッション、電動補助装置等であって、車いすと一体的に使用されるものに限る	P57~61 P67~70
	歩行器 サービスコード 福祉用具貸与/171009 介護予防福祉用具貸与/671009	歩行が困難な者の歩行機能を補う機能を有し、移動時に体重を支える構造を有するものであって、次のいずれかに該当するものに限る ●車輪を有するものにあつては、体の前及び左右を囲む把手等を有するもの ●四脚を有するものにあつては、上肢で保持して移動されることが可能なもの	P71~83
	歩行補助つえ サービスコード 福祉用具貸与/171010 介護予防福祉用具貸与/671010	松葉づえ、カナディアン・クラッチ、ロフストランド・クラッチ又は多点杖に限る	P84~85
	手すり サービスコード 福祉用具貸与/171007 介護予防福祉用具貸与/671007	取付けに際して工事を伴わないものに限る	P86~97
	体位変換器 サービスコード 福祉用具貸与/171006 介護予防福祉用具貸与/671006	空気パッド等を身体の下に挿入することにより、居宅要介護者等の体位を容易に変換できる機能を有するものに限る、体位の保持のみを目的とするものを除く	P28・98
	移動用リフト サービスコード 福祉用具貸与/171012 介護予防福祉用具貸与/671012	床走行式、固定式又は据置式であり、かつ、身体を吊り上げ又は体重を支える構造を有するものであって、その構造により、自力での移動が困難な者の移動を補助する機能を有するもの(取付けに住宅の改修を伴うものを除く)	P99~103
	スロープ サービスコード 福祉用具貸与/171008 介護予防福祉用具貸与/671008	段差解消のためのものであって、取付けに際し工事を伴わないものに限る	P105~109
	徘徊感知機器 サービスコード 福祉用具貸与/171011 介護予防福祉用具貸与/671011	介護保険法第5条2に規定する認知症である老人が屋外へ出ようとした時等、センサーにより感知し、家族、隣人等へ通報するもの	P110~112
	自動排泄処理装置 サービスコード 福祉用具貸与/171013 介護予防福祉用具貸与/671013	尿又は便が自動的に吸引されるもので、かつ、尿や便の経路となる部分を分割することが可能な構造を有するものであって、居宅要介護者等又はその介護を行う者が容易に使用できるもの	

特殊寝台

特殊寝台
付属品床ずれ
防止用具

車いす

車いす
付属品

歩行器

歩行補助つえ

手すり

体位変換器

移動用
リフト

スロープ

徘徊
感知機器自動排泄
処理装置

楽匠Z (パラマウントベッド)

特殊寝台
付属品

床ずれ
防止用具

車いす

車いす
付属品

歩行器

歩行補助つえ

手すり

体位変換器

移
フト用

ス
ロープ

感知
機器

処
理
排
置



リラックスできて、動きやすい

安定した姿勢が維持しやすいので、背もたれに頼ることが少なく、首や肩、腕が動きやすくなります。



離床しやすい

ベッドの外に足を降しやすく、またベッド下のスペースが広いので、立ちあがるときに、十分に足を引くことができます。



視界が広がる

骨盤の立ったせり上げ姿勢がとれ、フットボード側が低くなるため、ベッドで過ごしているときに天井方向に向かいがちだった視線が生活空間に向きやすくなります。また身体が動かしやすいので、視界も広がりやすくなります。



セーフティラウンドボード (樹脂製)

コーナーグリップや収納カバーを設けた樹脂製のボードです。



2モーション

在庫限り

タイプ	マット幅(cm)	品番	TAIS	ボトム高(cm)	全幅(cm)	全長(cm)	重量(kg)
レギュラー	91	KQ-7230	00170-000776	21~64.5	99.9	212.3	85.5
ミニ		KQ-7220				201.3	85
レギュラー	83	KQ-7210			92.9	212.3	83.5
ミニ		KQ-7200				201.3	83

3モーション

在庫限り

タイプ	マット幅(cm)	品番	TAIS	ボトム高(cm)	全幅(cm)	全長(cm)	重量(kg)
レギュラー	91	KQ-7330	00170-000784	21~64.5	99.9	212.3	86.5
ミニ		KQ-7320				201.3	86
レギュラー	83	KQ-7310			92.9	212.3	84.5
ミニ		KQ-7300				201.3	84

	月額レンタル料金(税別)	一割負担	二割負担	三割負担
2モーション	9,000円	900円	1,800円	2,700円
3モーション	11,000円	1,100円	2,200円	3,300円

セーフティーラウンドボード (樹脂製・木目調)

樹脂製ボードの機能性に木目をアクセントに加えた、デザイン性の高いベッドです。



2モーション

タイプ	マット幅(cm)	品番	TAIS	ボトム高(cm)	全幅(cm)	全長(cm)	重量(kg)
レギュラー	91	KQ-7231	00170-000777	21~64.5	99.9	212.3	85.5
ミニ		KQ-7221				201.3	85
レギュラー	83	KQ-7211			92.9	212.3	83.5
ミニ		KQ-7201				201.3	83

3モーション

タイプ	マット幅(cm)	品番	TAIS	ボトム高(cm)	全幅(cm)	全長(cm)	重量(kg)
レギュラー	91	KQ-7331	00170-000785	21~64.5	99.9	212.3	86.5
ミニ		KQ-7321				201.3	86
レギュラー	83	KQ-7311			92.9	212.3	84.5
ミニ		KQ-7301				201.3	84

	月額レンタル料金(非課税)	一割負担	二割負担	三割負担
2モーション	9,000円	900円	1,800円	2,700円
3モーション	11,000円	1,100円	2,200円	3,300円

木製ボード

あたたかみのある木製ボード。足側のボードが低く、スタイリッシュなデザインです。

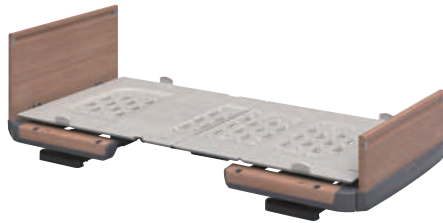

2モーション

タイプ	マット幅(cm)	品番	TAIS	ボトム高(cm)	全幅(cm)	全長(cm)	重量(kg)
レギュラー	91	KQ-7232	00170-000778	21~64.5	99.9	207.3	87.5
ミニ		KQ-7222				196.3	87
レギュラー	83	KQ-7212			92.9	207.3	86
ミニ		KQ-7202				196.3	85.5

3モーション

タイプ	マット幅(cm)	品番	TAIS	ボトム高(cm)	全幅(cm)	全長(cm)	重量(kg)
レギュラー	91	KQ-7332	00170-000786	21~64.5	99.9	207.3	88.5
ミニ		KQ-7322				196.3	88
レギュラー	83	KQ-7312			92.9	207.3	87
ミニ		KQ-7302				196.3	86.5

	月額レンタル料金(非課税)	一割負担	二割負担	三割負担
2モーション	9,000円	900円	1,800円	2,700円
3モーション	11,000円	1,100円	2,200円	3,300円

木製ボード (ハイタイプ)

スタイリッシュなデザインの木製ボード。足側のボードを高くして、広い歩きに対応します。



2モーション

タイプ	マット幅(cm)	品番	TAIS	ボトム高(cm)	全幅(cm)	全長(cm)	重量(kg)
レギュラー	91	KQ-7233	00170-000779	21~64.5	99.9	207.3	89.5
ミニ		KQ-7223				196.3	89
レギュラー	83	KQ-7213			92.9	207.3	88
ミニ		KQ-7203				196.3	87.5

3モーション

タイプ	マット幅(cm)	品番	TAIS	ボトム高(cm)	全幅(cm)	全長(cm)	重量(kg)
レギュラー	91	KQ-7333	00170-000787	21~64.5	99.9	207.3	90.5
ミニ		KQ-7323				196.3	90
レギュラー	83	KQ-7313			92.9	207.3	89
ミニ		KQ-7303				196.3	88.5

	月額レンタル料金(非課税)	一割負担	二割負担	三割負担
2モーション	9,000円	900円	1,800円	2,700円
3モーション	11,000円	1,100円	2,200円	3,300円

木製ボード (棚付タイプ)

身の回りの小物が置ける棚付きのボードです。便利なACコンセントが付いています。

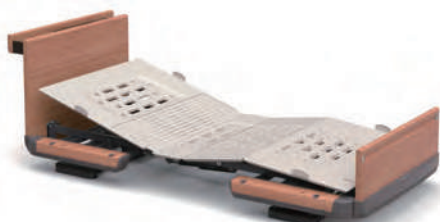

2モーション

タイプ	マット幅(cm)	品番	TAIS	ボトム高(cm)	全幅(cm)	全長(cm)	重量(kg)
レギュラー	91	KQ-7234	00170-000926	21~64.5	99.9	217.7	90.5
ミニ		KQ-7224				206.7	90

3モーション

タイプ	マット幅(cm)	品番	TAIS	ボトム高(cm)	全幅(cm)	全長(cm)	重量(kg)
レギュラー	91	KQ-7334	00170-000928	21~64.5	99.9	217.7	91.5
ミニ		KQ-7324				206.7	91

	月額レンタル料金(非課税)	一割負担	二割負担	三割負担
2モーション	9,000円	900円	1,800円	2,700円
3モーション	11,000円	1,100円	2,200円	3,300円

特殊寝台

特殊寝台
付属品

床ずれ
防止用具

車いす

車いす
付属品

歩行器

歩行補助つえ

手すり

体位変換器

移動用
リフト

スロープ

徘徊
感知機器

自動
排置装置

楽匠 FeeZ (パラマウントベッド)

木のぬくもりを生かした、お部屋のインテリアに合わせやすいデザインです。



●15cmから55cmまで
高さ調節が可能

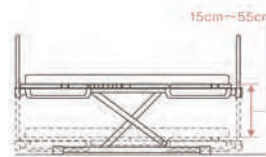

●快適な背あげ機構・らくらくモーション

1. 身体がずれないように、まず膝が上がります。
2. 背が上がります。
3. 背がある程度まであがると、腹部の圧迫感を軽減するために、背をあげながら膝を下げます。
4. 背と膝のあげさげの組み合わせによって、より安定した姿勢で起き上がることができます。

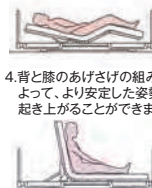
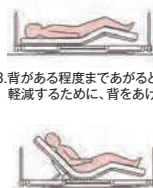

●液晶表示付き手元スイッチで
安心操作



木製ボード

2モーター

タイプ	マット幅(cm)	品番	TAIS	ボトム高(cm)	全幅(cm)	全長(cm)	重量(kg)
レギュラー	91	KQ-7733	00170-000892	15~55	99.9	207.3	96

3モーター

タイプ	マット幅(cm)	品番	TAIS	ボトム高(cm)	全幅(cm)	全長(cm)	重量(kg)
レギュラー	91	KQ-7833	00170-000893	15~55	99.9	207.3	97.5

	月額レンタル料金 <small>税別</small>	一割負担	二割負担	三割負担
2モーター	10,000円	1,000円	2,000円	3,000円
3モーター	11,000円	1,100円	2,200円	3,300円

楽匠 S (パラマウントベッド)

ゆとりの100cm幅ワイドサイズ

- 液晶表示付き手元スイッチで、らくらくモーション、背・膝の角度、ベッドの高さが個別に操作可能
- 超低床20cmから65cmまでのロングストローク
- インテリア性を重視した高級感のある木製ボード

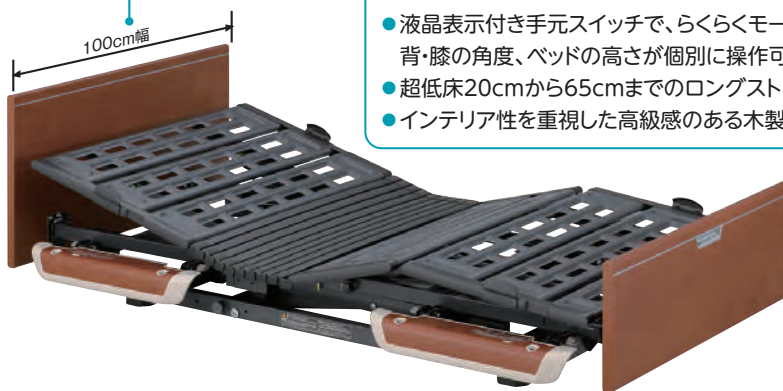

5つの機能

角度制限機能

90°以下にならないように動作

角度調整機能

足先の角度を2段階に調節

超低床20cm

万一転落した時の衝撃を緩和

高さ調節機能

垂直昇降方式で
超低床20cmから65cm

一旦停止機能

ブザーを鳴らして一旦停止

2モーターシリーズ(背・高) 木製ボード KQ-9252



タイプ	マット幅(cm)	品番	TAIS	ボトム高(cm)	全幅(cm)	全長(cm)	重量(kg)
レギュラー	100	KQ-9252	00170-000678	20~65	109	203	97.5

	月額レンタル料金 <small>税別</small>	一割負担	二割負担	三割負担
2モーター	12,000円	1,200円	2,400円	3,600円

らくらくモーションシリーズ(背・ひざ・高) 木製ボード KQ-9652



タイプ	マット幅(cm)	品番	TAIS	ボトム高(cm)	全幅(cm)	全長(cm)	重量(kg)
レギュラー	100	KQ-9652	00170-000679	20~65	109	203	99

	月額レンタル料金 <small>税別</small>	一割負担	二割負担	三割負担
3モーター	14,000円	1,400円	2,800円	4,200円

クオラ (パラマウントベッド)



●ベッドポジションを、自在にコントロール。

手元スイッチのボタン操作で、らくらくモーションによる起き上がり、背あげ、膝あげ、ベッドの他高さを個別に調節できます。

0° ~ 75°



25cm ~ 60cm

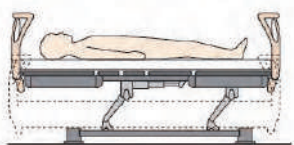

0° ~ 30°



(3モーターのみ)

樹脂製ボード

つかまりやすいグリップや小物を収納できるポケット付き、軽量で取り外しがより簡単です。



2モーター

タイプ	マット幅(cm)	品番	TAIS	ボトム高(cm)	全幅(cm)	全長(cm)	重量(kg)
レギュラー	91	KQ-62310	00170-000868	25~60	99.6	209.6	81.5
ミニ		KQ-62210	00170-000865			198.6	80.5

3モーター

タイプ	マット幅(cm)	品番	TAIS	ボトム高(cm)	全幅(cm)	全長(cm)	重量(kg)
レギュラー	91	KQ-63310	00170-000874	25~60	99.6	209.6	82.5
ミニ		KQ-63210	00170-000871			198.6	81.5

	月額レンタル料金(非課税)	一割負担	二割負担	三割負担
2モーター	5,500円	550円	1,100円	1,650円
3モーター	7,500円	750円	1,500円	2,250円

木製ボード

木のぬくもりを生かした、お部屋のインテリアに合わせやすいデザインです。



2モーター

タイプ	マット幅(cm)	品番	TAIS	ボトム高(cm)	全幅(cm)	全長(cm)	重量(kg)
レギュラー	91	KQ-62330	00170-000915	25~60	99.6	203.2	82
ミニ		KQ-62230	00170-000914			192.2	81

3モーター

タイプ	マット幅(cm)	品番	TAIS	ボトム高(cm)	全幅(cm)	全長(cm)	重量(kg)
レギュラー	91	KQ-63330	00170-000917	25~60	99.6	203.2	83
ミニ		KQ-63230	00170-000916			192.2	82

	月額レンタル料金(非課税)	一割負担	二割負担	三割負担
2モーター	5,500円	550円	1,100円	1,650円
3モーター	7,500円	750円	1,500円	2,250円

特殊寝台

特殊寝台
付属品

床ずれ
防止用具

車いす

車いす
付属品

歩行器

歩行補助つえ

手すり

体位変換器

移動用
リフト

スロープ

徘徊
感知機器

自動排
処理装置

スイングアーム介助バー

開閉式スイングアームの付いたベッド用です。ベッドまわりの動作をより安全にサポートします。

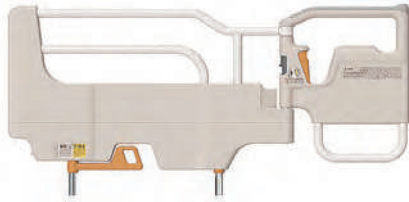

KS-098A

■TAIS:00170-000898 ■サイズ(cm):全長112.1×高さ52.6

月額レンタル料金 課税	一割負担	二割負担	三割負担
2,000円	200円	400円	600円

サイドグリップ

ベッドにしっかりと固定できて、安心してつかまれる。開閉部のないコンパクトなベッド用です。

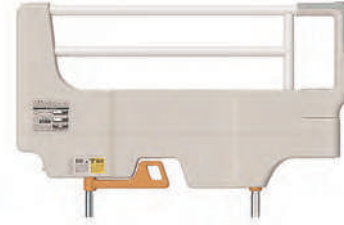

KS-030A

■TAIS:00170-000897 ■サイズ(cm):全長82.2×高さ52.3

月額レンタル料金 課税	一割負担	二割負担	三割負担
1,000円	100円	200円	300円

スイングアーム介助バー



KS-096A (ホワイトアイボリー)

在庫限り

■TAIS:00170-000551 ■サイズ(cm):全長110.9×高さ50.3

月額レンタル料金 課税	一割負担	二割負担	三割負担
2,000円	200円	400円	600円

KS-096D (ミディアム)

在庫限り

■TAIS:00170-000803 ■サイズ(cm):全長110.9×高さ50.3

月額レンタル料金 課税	一割負担	二割負担	三割負担
2,000円	200円	400円	600円

ソフトカバー付介助バー



KS-096ACL (ホワイトアイボリー)

在庫限り

■TAIS:00170-000714

月額レンタル料金 課税	一割負担	二割負担	三割負担
2,500円	250円	500円	750円

KS-096DCL (ミディアム)

在庫限り

■TAIS:00170-000805

月額レンタル料金 課税	一割負担	二割負担	三割負担
2,500円	250円	500円	750円

ベッドサイドレール

抜き差しがしやすく使いやすいベッドサイドレールです。ベッドからの転落や寝具の落下を予防するために使用します。(立ちあがり時など、支えとしてお使いになる場合は介助バーをお使いください)

※サイドレールの価格は1本の価格です。(スタンダードタイプ) ※ソフトカバーも有ります。

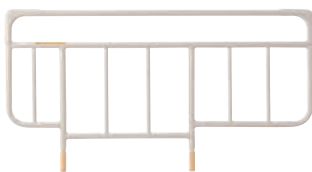

KS-161Q (ホワイトアイボリー)

■届出コード:00170-Z00019(1本)
■TAIS:00170-000527(2本)
■サイズ(cm):全長96.4×高さ50.3

月額レンタル料金 非課税	一割負担	二割負担	三割負担
250円	25円	50円	75円



KS-191Q (ホワイトアイボリー)

■TAIS:00170-000752
■サイズ(cm):全長82.7×高さ50.3

月額レンタル料金 非課税	一割負担	二割負担	三割負担
250円	25円	50円	75円



KS-151Q (ホワイトアイボリー)

■TAIS:00170-000537
■サイズ(cm):全長59×高さ50.3

月額レンタル料金 非課税	一割負担	二割負担	三割負担
250円	25円	50円	75円



KS-171Q (ホワイトアイボリー)

■届出コード:00170-Z00055(1本)
■TAIS:00170-000529(2本)
■サイズ(cm):全長96.4×高さ56.3
※オーバーレイや厚みのある体圧分散マットレスを使用する場合などにお使いください。

月額レンタル料金 非課税	一割負担	二割負担	三割負担
250円	25円	50円	75円

(木目タイプ)

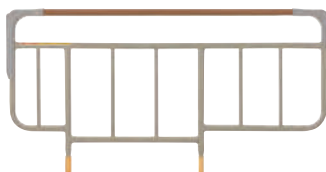

KS-126M (ミディアム)

■届出コード:00170-Z00095(1本)
■TAIS:00170-000806(2本)
■サイズ(cm):全長96.4×高さ50.5

月額レンタル料金 非課税	一割負担	二割負担	三割負担
250円	25円	50円	75円

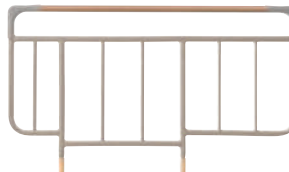

KS-146M (ミディアム)

■TAIS:00170-001006(1本)
■TAIS:00170-000807(2本)
■サイズ(cm):全長96.4×高さ56.5
※オーバーレイや厚みのある体圧分散マットレスを使用する場合などにお使いください。

月額レンタル料金 非課税	一割負担	二割負担	三割負担
250円	25円	50円	75円

オプション

介護用ベッドの使い方をさらに広げます。※ベッドによって組み合わせできる機種が異なります。

○は適合、-は不適合を示しています。

製品名	ベッドとの適合				レンタル料金 <small>課税</small>						
	楽匠 Z	楽匠 S	楽匠 FeeZ	クオラ	月額	一割負担	二割負担	三割負担			
 <p>レギュラーのベッドを足側に14cm延長できます。</p>	延長フレーム										
	KQ-P94L	100cm幅	00170-000681	-	○	-	-	1,500円	150円	300円	450円
	KQ-P72L	91cm幅	00170-000793	○	-	-	-	1,500円	150円	300円	450円
	KQ-P70L	83cm幅	00170-000792	○	-	-	-	1,500円	150円	300円	450円
	KQ-P78L	91cm幅	00170-000936	-	-	○	-	1,500円	150円	300円	450円
	KQ-P62L	91cm幅	00170-000876	-	-	-	○	1,500円	150円	300円	450円
※延長マットレスが必要です。											
 <p>KE-L111-113-117 KE-L121 KE-551L-553L-557L KE-521L-523L</p>	延長マットレス										
	KE-557L	100cm幅 厚み8cm	00170-000661	-	○	-	-	0円	0円	0円	0円
	KE-551L	91cm幅 厚み8cm	00170-000563	○	-	○	○	0円	0円	0円	0円
	KE-553L	83cm幅 厚み8cm	00170-000565	○	-	-	-	0円	0円	0円	0円
	KE-L111	83cm幅 厚み9.5cm	00170-001103	-	-	-	○	0円	0円	0円	0円
	KE-L113	91cm幅 厚み9.5cm	00170-001104	○	-	-	-	0円	0円	0円	0円
	KE-L117	100cm幅 厚み9.5cm	00170-001105	-	○	-	-	0円	0円	0円	0円
	KE-L121	91cm幅 厚み12.5cm	00170-001106	○	-	○	-	0円	0円	0円	0円
※延長フレームが必要です。											
 <p>KQ-P90C KQ-39A KQ-P70C</p>	キャスター(4個セット)ストッパー付き										
	KQ-P90C		00170-000560	-	○	○	-	1,000円	100円	200円	300円
	KQ-P70C		00170-000794	○	-	-	-	1,000円	100円	200円	300円
	KQ-39A		00170-000592	-	-	-	○	1,000円	100円	200円	300円
※ベッドの高さは変わりません。											
※ベッドの高さは3cm高くなります。											
※ベッドの高さは変わりません。											
 <p>KQ-P90H</p>	ハイト Spacer (4個セット)										
	KQ-P90H		00170-000561	-	○	○	-	月額 0円			
※ベッドの高さが6.5cm高くなります。											
 <p>KQ-P70S</p>	スマートハンドル										
	KQ-P70S		00170-000999	○	-	○	○	月額 0円			
※これらの商品は介護保険適用対象外となります。											
 <p>KQ-P70V</p>	IVポールホルダー										
	KQ-P70V		00170-000843	○	-	-	-	月額 800円			
※楽匠Zシリーズ、セーフティラウンドボード専用 ●サイズ:(幅)7.5×(奥行)11.7×(高さ)53.8cm											
※これらの商品は介護保険適用対象外となります。											
 <p>KC-56P70</p>	ホルダー付IVポール										
	KC-56P70		00170-000844	○	-	-	-	月額 1,000円			
・セット内容:KQ-P70V、KC-56											
※これらの商品は介護保険適用対象外となります。											
 <p>KC-56</p>	IVポール										
	KC-56		00170-000078	○	○	○	○	月額 1,000円			
※これらの商品は介護保険適用対象外となります。											
 <p>KC-508A</p>	IVスタンド										
	KC-508A							月額 1,080円			
※これらの商品は介護保険適用対象外となります。											

特殊寝台

特殊寝台
付属品

床ずれ
防止用具

車いす

車いす
付属品

歩行器

歩行補助つえ

手すり

体位変換器

移動用

スロープ

徘徊
感知機器

自動排
処理装置

ミオレットⅢ (プラッツ)

特殊寝台

特殊寝台
付属品

床ずれ
防止用具

車いす

車いす
付属品

歩行器

歩行補助つえ

手すり

体位交換器

移動用
リフト

スロープ

感知機器
徘徊器

自動排泄
処理装置



■業界最小サイズ&垂直昇降

業界最小クラスの設置スペース(木製フラットボード)
25cmから59cmまで垂直で昇降します。



■背上げ時のズレ軽減機能

・フィッティング機能

ご利用者様の大腿部の長さに合わせて、パーツの変更なしでひざ脚ボトムの屈曲位置を2段階に調整できるので、ズレの少ない快適な背上げをサポートします。

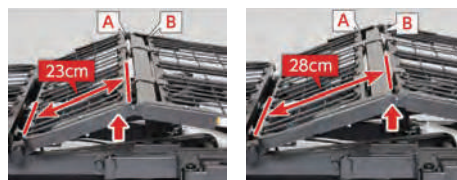

・ヒップダウン機能

背上げと同時に、自動的に腰ボトムが傾斜します。骨盤を起こし、背上げ時にズレを抑えます。

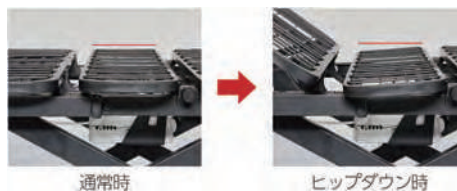

・ライジングモーション機能

背上げボタンを押すと、自動的に膝から上がり、その後、背が上がりだす「ライジングモーション」これにより、足方向へのズレを抑制します。端座位をとりやすくなります。

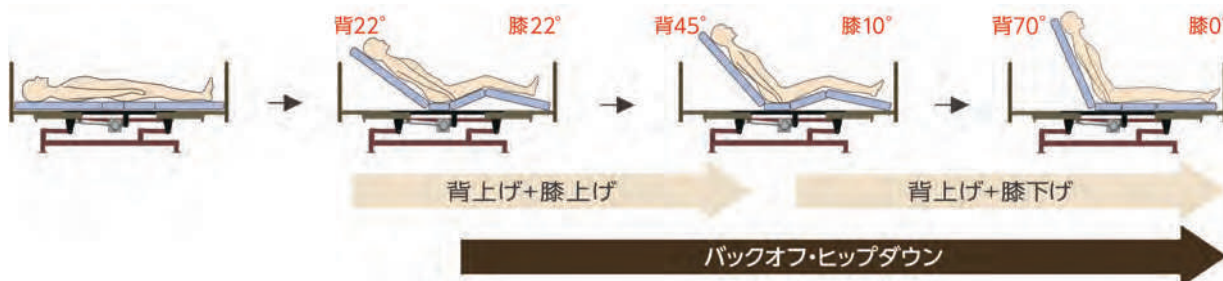

樹脂ボード



2モーター

タイプ	マット幅(cm)	品番	TAIS	ボトム高(cm)	全幅(cm)	全長(cm)	重量(kg)
レギュラー	90	P113-21AC	00631-000553	25~59	100	204	85.5
ショート						194	
ロング						218	
レギュラー	83	P113-22CC			93	204	
ショート						194	
ロング						218	

3モーター

タイプ	マット幅(cm)	品番	TAIS	ボトム高(cm)	全幅(cm)	全長(cm)	重量(kg)
レギュラー	90	P113-31AC	00631-000557	25~59	100	204	86.5
ショート						194	
ロング						218	
レギュラー	83	P113-32CC			93	204	
ショート						194	
ロング						218	

	月額レンタル料金 <small>非課税</small>	一割負担	二割負担	三割負担
2モーター	7,000円	700円	1,400円	2,100円
3モーター	9,000円	900円	1,800円	2,700円

木製フラットボード



2モーター

タイプ	マット幅(cm)	品番	TAIS	ボトム高(cm)	全幅(cm)	全長(cm)	重量(kg)
レギュラー	90	P113-21BA	00631-000554	25~59	100	202	87.5
ショート						192	
ロング						216	
レギュラー	83	P113-22DA			93	202	
ショート						192	
ロング						216	

3モーター

タイプ	マット幅(cm)	品番	TAIS	ボトム高(cm)	全幅(cm)	全長(cm)	重量(kg)
レギュラー	90	P113-31BA	00631-000558	25~59	100	202	88.5
ショート						192	
ロング						216	
レギュラー	83	P113-32DA			93	202	
ショート						192	
ロング						216	

	月額レンタル料金 <small>非課税</small>	一割負担	二割負担	三割負担
2モーター	7,000円	700円	1,400円	2,100円
3モーター	9,000円	900円	1,800円	2,700円

木製宮付ボード



2モーター

タイプ	マット幅(cm)	品番	TAIS	ボトム高(cm)	全幅(cm)	全長(cm)	重量(kg)
レギュラー	90	P113-21BB	00631-000555	25~59	100	217	91.5
ショート						207	
ロング						231	

3モーター

タイプ	マット幅(cm)	品番	TAIS	ボトム高(cm)	全幅(cm)	全長(cm)	重量(kg)
レギュラー	90	P113-31BB	00631-000559	25~59	100	217	92.5
ショート						207	
ロング						231	

	月額レンタル料金 <small>非課税</small>	一割負担	二割負担	三割負担
2モーター	7,000円	700円	1,400円	2,100円
3モーター	9,000円	900円	1,800円	2,700円

特殊寝台

特殊寝台
付属品

床ずれ
防止用具

車いす

車いす
付属品

歩行器

歩行補助つえ

手すり

体位変換器

移動用
リフト

スロープ

徘徊
感知機器

自動
おしり
装置

ラフィオ (プラッツ)

自然なリクライニング姿勢により、床ずれ・誤嚥リスクを低減。

ベッドの高さに不安がある方にも安心の超低床ベッド。

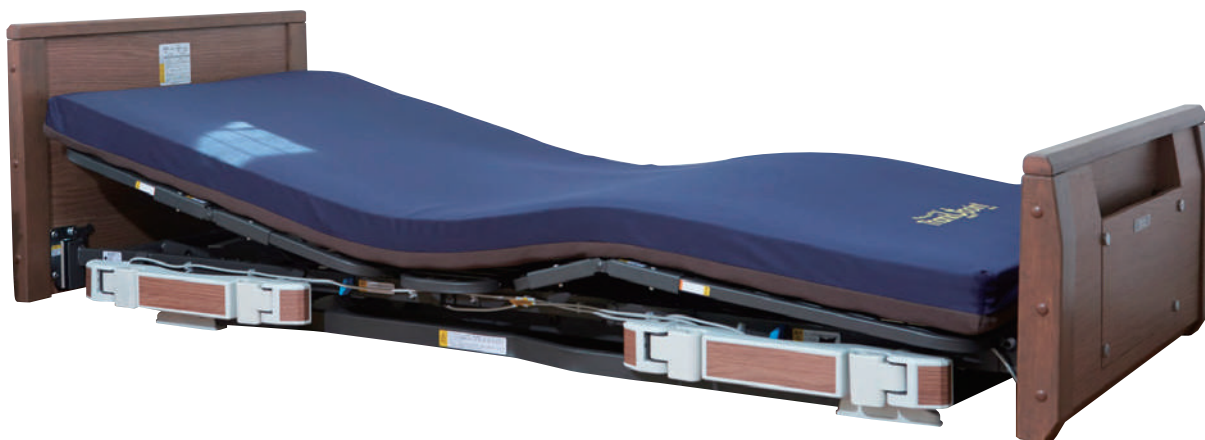

ラフィオ ベーシックベッドシリーズ

- 高さへの不安をなくす超低床15cm ※ポジショニングベッドシリーズ共通機能
- 省スペースに設置可能な垂直昇降機構 ※ポジショニングベッドシリーズ共通機能
- 全箇所収納式サイドレールホルダー ※ポジショニングベッドシリーズ共通機能

■身体のズレ・腹圧を軽減する1ボタン操作のライジングモーション機構

1ボタン操作で、背と膝の角度を調節しながら理想的なリクライニング姿勢を実現。身体のズレや腹部の圧迫を抑制します。

樹脂ボード(木目調)



2モーター

タイプ	マット幅(cm)	品番	TAIS	ボトム高(cm)	全幅(cm)	全長(cm)	重量(kg)
レギュラー	90	P110-22ACR	00631-000336	15~57	100	211	89.9
ショート		P110-22ACS				201	89.4
ロング		P110-22ACL				225	90.9

月額レンタル料金(非課税)	一割負担
8,000円	800円
二割負担	三割負担
1,600円	2,400円

3モーター

タイプ	マット幅(cm)	品番	TAIS	ボトム高(cm)	全幅(cm)	全長(cm)	重量(kg)
レギュラー	90	P110-32ACR	00631-000346	15~57	100	211	91.4
ショート		P110-32ACS				201	90.9
ロング		P110-32ACL				225	92.4

月額レンタル料金(非課税)	一割負担
9,000円	900円
二割負担	三割負担
1,800円	2,700円

木製フラットボード



2モーター

タイプ	マット幅(cm)	品番	TAIS	ボトム高(cm)	全幅(cm)	全長(cm)	重量(kg)
レギュラー	90	P110-22BAR	00631-000337	15~57	100	207	94.9
ショート		P110-22BAS				197	94.4
ロング		P110-22BAL				221	95.9

月額レンタル料金(非課税)	一割負担
8,000円	800円
二割負担	三割負担
1,600円	2,400円

3モーター

タイプ	マット幅(cm)	品番	TAIS	ボトム高(cm)	全幅(cm)	全長(cm)	重量(kg)
レギュラー	90	P110-32BAR	00631-000347	15~57	100	207	96.4
ショート		P110-32BAS				197	95.9
ロング		P110-32BAL				221	97.4

月額レンタル料金(非課税)	一割負担
9,000円	900円
二割負担	三割負担
1,800円	2,700円

木製宮付ボード



2モーター

タイプ	マット幅(cm)	品番	TAIS	ボトム高(cm)	全幅(cm)	全長(cm)	重量(kg)
レギュラー	90	P110-22BBR	00631-000339	15~57	100	223	100.9
ショート		P110-22BBS				213	100.4
ロング		P110-22BBL				237	101.9

月額レンタル料金(非課税)	一割負担
8,000円	800円
二割負担	三割負担
1,600円	2,400円

3モーター

タイプ	マット幅(cm)	品番	TAIS	ボトム高(cm)	全幅(cm)	全長(cm)	重量(kg)
レギュラー	90	P110-32BBR	00631-000349	15~57	100	223	102.4
ショート		P110-32BBS				213	101.9
ロング		P110-32BBL				237	103.4

月額レンタル料金(非課税)	一割負担
9,000円	900円
二割負担	三割負担
1,800円	2,700円

特殊寝台

特殊寝台
付属品

床ずれ
防止用具

車いす

車いす
付属品

歩行器

歩行補助つえ

手すり

体位変換器

移フト用

スロープ

感知機器

自動排
置池

ラフィオ ポジショニングベッドシリーズ

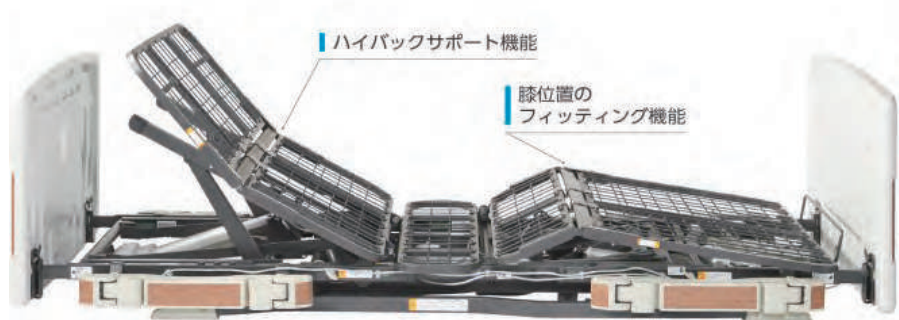

■ハイバックサポート機能
 背上げを「ハイバック：頭・背部」と「ローバック：腰部」の2つに分け、それぞれの角度を調節しながら背上げを行います。

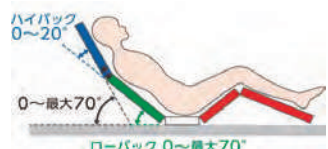

■膝位置のフィッティング機能
 利用者の膝位置に合わせてひざ脚ボトムの屈曲する位置を2段階に調節可能。ずれの少ない快適な姿勢をサポートします。



■体のズレ・腹圧を軽減する1ボタン操作のライジングモーション
 1 ボタン操作で、背と膝の角度を調節しながらローバック・ハイバック・膝がそれぞれ動き、理想的なリクライニング姿勢を実現。身体のズレや腹部の圧迫を抑制します。

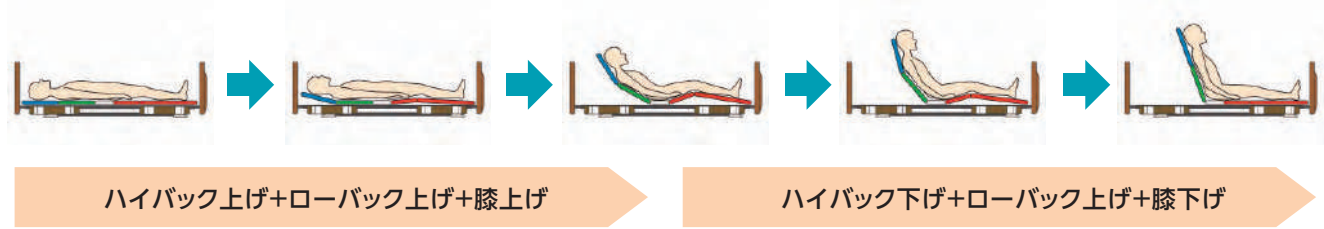

樹脂ボード(木目調)



2モーター								月額レンタル料金(非課税)	
タイプ	マット幅(cm)	品番	TAIS	ボトム高(cm)	全幅(cm)	全長(cm)	重量(kg)	一割負担	二割負担
レギュラー	90	P110-21ACR	00631-000331	15~57	100	211	94.9	900円	1,800円
ショート		P110-21ACS				201	94.4	二割負担	三割負担
ロング		P110-21ACL				225	95.9	1,800円	2,700円

3モーター								月額レンタル料金(非課税)	
タイプ	マット幅(cm)	品番	TAIS	ボトム高(cm)	全幅(cm)	全長(cm)	重量(kg)	一割負担	二割負担
レギュラー	90	P110-71ACR	00631-000341	15~57	100	211	96.9	1,000円	2,000円
ショート		P110-71ACS				201	96.4	二割負担	三割負担
ロング		P110-71ACL				225	97.9	2,000円	3,000円

木製フラットボード



2モーター								月額レンタル料金(非課税)	
タイプ	マット幅(cm)	品番	TAIS	ボトム高(cm)	全幅(cm)	全長(cm)	重量(kg)	一割負担	二割負担
レギュラー	90	P110-21BAR	00631-000332	15~57	100	207	99.9	850円	1,700円
ショート		P110-21BAS				197	99.4	二割負担	三割負担
ロング		P110-21BAL				221	100.9	1,700円	2,550円

3モーター								月額レンタル料金(非課税)	
タイプ	マット幅(cm)	品番	TAIS	ボトム高(cm)	全幅(cm)	全長(cm)	重量(kg)	一割負担	二割負担
レギュラー	90	P110-71BAR	00631-000342	15~57	100	207	101.9	1,000円	2,000円
ショート		P110-71BAS				197	101.4	二割負担	三割負担
ロング		P110-71BAL				221	102.9	2,000円	3,000円

木製宮付ボード



2モーター								月額レンタル料金(非課税)	
タイプ	マット幅(cm)	品番	TAIS	ボトム高(cm)	全幅(cm)	全長(cm)	重量(kg)	一割負担	二割負担
レギュラー	90	P110-21BBR	00631-000334	15~57	100	223	105.9	900円	1,800円
ショート		P110-21BBS				213	105.4	二割負担	三割負担
ロング		P110-21BBL				237	106.9	1,800円	2,700円

3モーター								月額レンタル料金(非課税)	
タイプ	マット幅(cm)	品番	TAIS	ボトム高(cm)	全幅(cm)	全長(cm)	重量(kg)	一割負担	二割負担
レギュラー	90	P110-71BBR	00631-000344	15~57	100	223	107.9	1,000円	2,000円
ショート		P110-71BBS				213	107.4	二割負担	三割負担
ロング		P110-71BBL				237	108.9	2,000円	3,000円

ミオレットII (プラッツ)

■背圧・腹圧を軽減するバックオフ機構



背ボトムを後方に4cmスライドさせながら上半身を起こす背上げ機能で、背中や腹部の圧迫感を軽減します。また、背圧は肩付近にかかるように設計されており、肩の後ろに手を差し込むだけでも大幅に除圧できます。



■背上げ時のズレを抑える1ボタン操作のライジングモーション機能(2モーターのみ)

背上げボタンを押すと、自動的に膝から上がり、その後、背が上がりだす「ライジングモーション」これにより、足方向へのズレを抑制します。端座位をとりやすくなります。

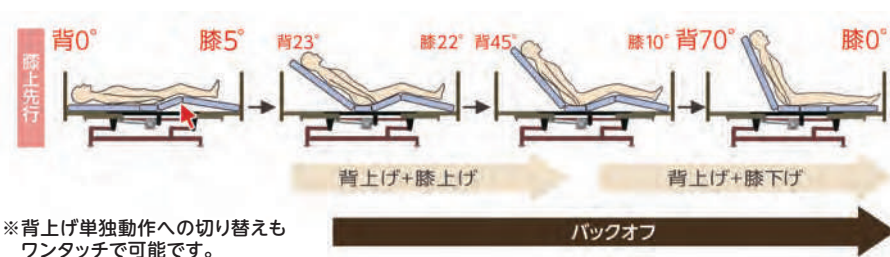

※背上げ単独動作への切り替えもワンタッチで可能です。

端座位をとりやすい膝0度



ホワイトィ BR



								在庫限り	
タイプ	マット幅(cm)	品番	TAIS	ボトム高(cm)	全幅(cm)	全長(cm)	重量(kg)	月額レンタル料金(税別)	一割負担
レギュラー	90	P106-21AB	00631-000241	25~59	100	206	77	5,500円	550円
ショート		P106-22AB				196			
レギュラー	83	P106-23AD			93	206	75.5	1,100円	1,650円
ショート		P106-24AD				196			

								在庫限り	
タイプ	マット幅(cm)	品番	TAIS	ボトム高(cm)	全幅(cm)	全長(cm)	重量(kg)	月額レンタル料金(税別)	一割負担
レギュラー	90	P106-31AB	00631-000243	25~59	100	206	78	7,500円	750円
ショート		P106-32AB				196			
レギュラー	83	P106-33AD			93	206	76.5	1,500円	2,250円
ショート		P106-34AD				196			

ウッディ BR



								在庫限り	
タイプ	マット幅(cm)	品番	TAIS	ボトム高(cm)	全幅(cm)	全長(cm)	重量(kg)	月額レンタル料金(税別)	一割負担
レギュラー	90	P106-21AA	00631-000240	25~59	100	206	77	5,500円	550円
ショート		P106-22AA				196			
レギュラー	83	P106-23AC			93	206	75.5	1,100円	1,650円
ショート		P106-24AC				196			

								在庫限り	
タイプ	マット幅(cm)	品番	TAIS	ボトム高(cm)	全幅(cm)	全長(cm)	重量(kg)	月額レンタル料金(税別)	一割負担
レギュラー	90	P106-31AA	00631-000242	25~59	100	206	78	7,500円	750円
ショート		P106-32AA				196			
レギュラー	83	P106-33AC			93	206	76.5	1,500円	2,250円
ショート		P106-34AC				196			

レバーロック式ベッド用グリップ ニーパロL



ニーパロL ニーパロひざパッド付
PG03-116MP

■TAIS:00631-000536
■サイズ(cm):全長117×高さ54.4(ボトム面より47.4)

月額レンタル料金(税別)	一割負担
2,000円	200円
二割負担	三割負担
400円	600円

自動ロック式ベッド用グリップ ニーパロPII



ニーパロPII
PF500-116P

■TAIS:00631-000235
■サイズ(cm):全長116.5×高さ52(ボトム面より45.2)

月額レンタル料金(税別)	一割負担
2,000円	200円
二割負担	三割負担
400円	600円

特殊寝台

特殊寝台
付属品

床ずれ
防止用具

車いす

車いす
付属品

歩行器

歩行補助つえ

手すり

体位交換器

移フト用

スロープ

感知機器

自動排
置池

サイドレール ※サイドレールの価格は1本の価格です。



ロング
サイドレール
PA505-961 (1本)
PA505-96 (2本)
■TAIS:00631-000320 (1本)
■TAIS:00631-000232 (2本)
■サイズ (cm):全長96.0×高さ53.5



レギュラー
サイドレール
PA505-751 (1本)
PA505-75 (2本)
■TAIS:00631-000319 (1本)
■TAIS:00631-000230 (2本)
■サイズ (cm):全長75.0×高さ53.5



ショート
サイドレール
PA505-441 (1本)
PA505-44 (2本)
■TAIS:00631-000318 (1本)
■TAIS:00631-000228 (2本)
■サイズ (cm):全長44.5×高さ53.5



安全カバー付 ロング
サイドレール
PA505-96S1 (1本)
PA505-96S (2本)
■TAIS:00631-000522 (1本)
■TAIS:00631-000233 (2本)
■サイズ (cm):全長96.5×高さ54.0



安全カバー付 レギュラー
サイドレール
PA505-75S1 (1本)
PA505-75S (2本)
■TAIS:00631-000523 (1本)
■TAIS:00631-000231 (2本)
■サイズ (cm):全長75.5×高さ54.0





安全カバー付 ショート
サイドレール
PA505-44S1 (1本)
PA505-44S (2本)
■TAIS:00631-000524 (1本)
■TAIS:00631-000229 (2本)
■サイズ (cm):全長44.5×高さ54.0

月額レンタル料金 非課税	月額レンタル料金 非課税	月額レンタル料金 非課税	月額レンタル料金 非課税	月額レンタル料金 非課税	月額レンタル料金 非課税
250円	250円	250円	500円	500円	500円
一割負担	一割負担	一割負担	一割負担	一割負担	一割負担
25円	25円	25円	50円	50円	50円
二割負担	二割負担	二割負担	二割負担	二割負担	二割負担
50円	50円	50円	100円	100円	100円
三割負担	三割負担	三割負担	三割負担	三割負担	三割負担
75円	75円	75円	150円	150円	150円

オプション

介護用ベッドの使い方をさらに広げます。※ベッドによって組み合わせできる機種が異なります。○は適合、-は不適合を示しています。

製品名	ベッドとの適合			レンタル料金 課税			
	ラフィオ	ミオレットII	ミオレットI	月額	一割負担	二割負担	三割負担
 ロングタイプ対応スパーサー PS02-PA505 PS03-PF500 PS03-PG0203 サイドレール用 (PS02-PA505)				0円			
	○	○	-				
	○	○	-				
	○	○	-				
 ニーバロPII用 (PS03-PF500) ニーバロ用 (PS03-PG0203)							
	○	○	-				

※サイドレール・介助カバーなどの組合せのTAISコードが別途あります。くわしくは、お問い合わせ下さい。

製品名	ベッドとの適合			月額	一割負担	二割負担	三割負担
	ラフィオ	ミオレットII	ミオレットI				
 延長マットレス PM08-90A 90cm幅 厚み8cm 00631-000465 PM08-90B 90cm幅 厚み8cm 00631-000466 PM08-90A (固綿タイプ) PM08-90B (防水ウレタンタイプ)	○	○	-	0円	0円	0円	0円
	○	○	-	0円	0円	0円	0円
	○	○	-	0円	0円	0円	0円

製品名	ベッドとの適合			月額	一割負担	二割負担	三割負担
	ラフィオ	ミオレットII	ミオレットI				
 キャスター(4個セット)ストッパー付 PC02-8CK 00631-000462 ※ベッドの高さは8cm高くなります。 PC03-8CK 00631-000561 ※ベッドの高さは1.5cm高くなります。 PC503-8CK1 00631-000236 ※ベッドの高さは3.5cm高くなります。 PC500-FU8CKS 00631-000206 ※ベッドの高さは変わりません。 在庫限り	○	-	-	1,000円	100円	200円	300円
	-	○	-	1,000円	100円	200円	300円
	-	-	○	1,000円	100円	200円	300円
	-	-	○	1,000円	100円	200円	300円

製品名	ベッドとの適合			月額	一割負担	二割負担	三割負担
	ラフィオ	ミオレットII	ミオレットI				
 ハイトスパーサー(4個セット) PH04-80 00631-000463 ※ベッドの高さは8cm高くなります。 PC501-FU45 00631-000205 在庫限り ※ベッドの高さは4.5cm高くなります。	○	-	-	0円	0円	0円	0円
	-	-	○	0円	0円	0円	0円

特殊寝台

特殊寝台
付属品

防止用具
床ずれ

車いす

車いす
付属品

歩行器

歩行補助つえ

手すり

体位変換器

移動用
リフト

スロープ

徘徊
感知機器

自動
排泄装置

特殊寝台

特殊寝台
付属品

床ずれ
防止用具

車いす

車いす
付属品

歩行器

歩行補助つえ

手すり

体位変換器

移動用

スロープ

感知機器

自動排
置池

和夢彩 (シーホネンス)

NAGOMU SAI



ヘッドレスト

頭部だけを30°傾けることができます。誤嚥のリスクを低減することが可能となります。

エアースルーボトム

空気の流れを考慮した構造で、通気性を最大限に高めました。

スイングバックII

褥瘡対策・前ズレを防ぐスイングバック機能を搭載しています。

角度計

背上げ角度を確認できます。角度表示とともにご利用者さまの顔を一緒に眺めることができ、安全な背上げが可能となります。

収納式サイドレールホルダー

サイドレールを使用しない時は、サイドレールホルダーを格納することができます。

可動式脚ボトムユニット

必要に応じてご利用者さまの体型に合わせて全長を調整頂けます。

2モーター

タイプ	マット幅(cm)	品番	TAIS	ボトム高(cm)	全幅(cm)	全長(cm)	重量(kg)	
ショート	90	NX-2W	00167-000197	25~67.5	99.5	ショート:196	約87.5	
レギュラー	83	NX-2N	00167-000198		92.5	レギュラー:206	約83.5	
ロング ※	90	NX-2W	00167-000197		99.5	220	約89.5	ロングボトムユニット [品番LBU-9008F]
	83	NX-2N	00167-000198		92.5		約85.5	ロングボトムユニット [品番LBU-8308F]

※別途ロングボトムユニットが必要です

2モーター

月額レンタル料金(税別)	一割負担
9,000円	900円
	二割負担
1,800円	2,700円

3モーター

タイプ	マット幅(cm)	品番	TAIS	ボトム高(cm)	全幅(cm)	全長(cm)	重量(kg)	
ショート	90	NX-1W	00167-000195	25~67.5	99.5	ショート:196	約88	
レギュラー	83	NX-1N	00167-000196		92.5	レギュラー:206	約84	
ロング ※	90	NX-1W	00167-000195		99.5	220	約90	ロングボトムユニット [品番LBU-9008F]
	83	NX-1N	00167-000196		92.5		約86	ロングボトムユニット [品番LBU-8308F]

※別途ロングボトムユニットが必要です

3モーター

月額レンタル料金(税別)	一割負担
10,000円	1,000円
	二割負担
2,000円	3,000円

ロングボトムユニット (ダブルウェーブマットレス付)

LBU-8308F (83cm幅)

LBU-9008F (90cm幅)

■TAIS:00167-000207

■TAIS:00167-000206

月額レンタル料金(税別)	一割負担	二割負担	三割負担
1,500円	150円	300円	450円

男性も
ゆったり
ロングサイズ
(+14cm)



キャスター4個セット (対角ロック)

K-128

■サイズ(cm):床高31(+6) ■TAIS:00167-000208

月額レンタル料金(税別)	一割負担	二割負担	三割負担
1,000円	100円	200円	300円

キャスター4個セット (対角ロック)

K-129

■サイズ(cm):床高28(+3) ■TAIS:00167-000209

月額レンタル料金(税別)	一割負担	二割負担	三割負担
1,000円	100円	200円	300円



※画像はK-129です。

回転式アーム介助バー

立ち上がりや車いすなどへの
移乗動作が安心・快適に行えます。



K-47R

■TAIS 00167-000226 ■サイズ(cm):全長119×高さ52
■角度調整:15°刻み

月額レンタル料金 <small>非課税</small>	一割負担
2,000円	200円
二割負担	三割負担
400円	600円

サイドレール ※サイドレールの価格は1本の価格です。



K-170R

■届出コード:00167-Z00103(1本)
■TAIS:00167-000111(2本)
■サイズ(cm):全長99.5×高さ39.5(ボトム面より)

月額レンタル料金 <small>非課税</small>	一割負担
250円	25円
二割負担	三割負担
50円	75円



K-170S

■届出コード:00167-Z00106(1本)
■TAIS:00167-000110(2本)
■サイズ(cm):全長89.5×高さ39.5(ボトム面より)

月額レンタル料金 <small>非課税</small>	一割負担
250円	25円
二割負担	三割負担
50円	75円



K-170L

■届出コード:00167-Z00104(1本)
■TAIS:00167-000112(2本)
■サイズ(cm):全長113.5×高さ39.5(ボトム面より)

月額レンタル料金 <small>非課税</small>	一割負担
250円	25円
二割負担	三割負担
50円	75円

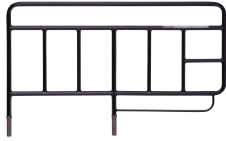

K-173

■届出コード:00167-Z00091(1本)
■TAIS:00167-000183(2本)
■サイズ(cm):全長84×高さ39.5(ボトム面より)

月額レンタル料金 <small>非課税</small>	一割負担
250円	25円
二割負担	三割負担
50円	75円

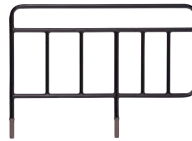

K-173S

■届出コード:00167-Z00089(1本)
■TAIS:00167-000199(2本)
■サイズ(cm):全長72×高さ39.5(ボトム面より)

月額レンタル料金 <small>非課税</small>	一割負担
250円	25円
二割負担	三割負担
50円	75円

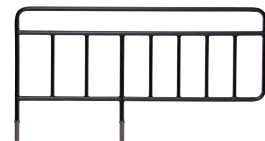

K-173L

■TAIS:00167-000290(1本)
■TAIS:00167-000200(2本)
■サイズ(cm):全長96×高さ39.5(ボトム面より)

月額レンタル料金 <small>非課税</small>	一割負担
250円	25円
二割負担	三割負担
50円	75円

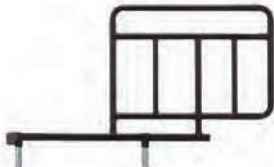

K-195RX

回転式アーム介助バー専用オプション
■TAIS:00167-000233
■サイズ(cm):全長84×高さ39.5(ボトム面より)

月額レンタル料金 <small>非課税</small>	一割負担
250円	25円
二割負担	三割負担
50円	75円

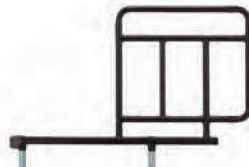

K-195SX

回転式アーム介助バー専用オプション
■TAIS:00167-000232
■サイズ(cm):全長42×高さ39.5(ボトム面より)

月額レンタル料金 <small>非課税</small>	一割負担
250円	25円
二割負担	三割負担
50円	75円

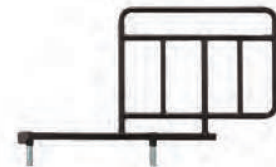

K-195LX

回転式アーム介助バー専用オプション
■TAIS:00167-000234
■サイズ(cm):全長66×高さ39.5(ボトム面より)

月額レンタル料金 <small>非課税</small>	一割負担
250円	25円
二割負担	三割負担
50円	75円

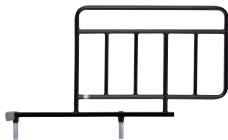

K-190RX

在庫限り

回転式アーム介助バー専用オプション
■TAIS:00167-000202
■サイズ(cm):全長59×高さ39.5(ボトム面より)

月額レンタル料金 <small>非課税</small>	一割負担
250円	25円
二割負担	三割負担
50円	75円

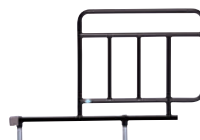

K-190SX

在庫限り

回転式アーム介助バー専用オプション
■TAIS:00167-000201
■サイズ(cm):全長49×高さ39.5(ボトム面より)

月額レンタル料金 <small>非課税</small>	一割負担
250円	25円
二割負担	三割負担
50円	75円

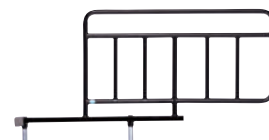

K-190LX

在庫限り

回転式アーム介助バー専用オプション
■TAIS:00167-000203
■サイズ(cm):全長73×高さ39.5(ボトム面より)

月額レンタル料金 <small>非課税</small>	一割負担
250円	25円
二割負担	三割負担
50円	75円

※サイドレールのカバーにつきましてはお問い合わせ下さい。

特殊寝台

特殊寝台
付属品

床ずれ
防止用具

車いす

車いす
付属品

歩行器

歩行補助つえ

手すり

体位変換器

移動用
リフト

スロープ

徘徊
感知機器

自動
排泄装置

特殊寝台

コンフォオーネ

(パナソニックエイジフリー)

特殊寝台
付属品

床ずれ
防止用具

車いす

車いす
付属品

歩行器

歩行補助つえ

手すり

体位交換器

移動用
リフト

スロープ

感知機器
徘徊器

処自動排泄
装置

「音声・カラー液晶手元スイッチ」



手元スイッチの文字だけでなく、音声・カラー分け、絵・数値でも把握できるので、わかりやすく、より正確に操作できます。



①左右への倒れ込みを軽減
「サイドアップ」機能



②ひざ位置をぴったり合わせ下方へのズレを軽減する
「ジャストボトム」機能



③視界と暮らしが広がる
「ヘッドアップ」機能



④脚のむくみに
「フットアップ」機能



サイドアップのON・OFFは手で簡単に切替できます。
片側だけ上げることも出来ます。

2モーター **83幅のみ在庫限り**

タイプ	マット幅(cm)	品番	TAIS	ボトム高(cm)	全幅(cm)	全長(cm)	重量(kg)
レギュラー	91	XPN-S105200B	00980-000212	19.5~65	99.8	208.5(レギュラー)	98
ショート	83	XPN-S105210B	00980-000214		91.8	199.5(ショート)	91

3モーター **83幅のみ在庫限り**

タイプ	マット幅(cm)	品番	TAIS	ボトム高(cm)	全幅(cm)	全長(cm)	重量(kg)
レギュラー	91	XPN-S105300B	00980-000216	19.5~65	99.8	208.5(レギュラー)	99
ショート	83	XPN-S105310B	00980-000218			199.5(ショート)	92

2モーター	月額レンタル料金(非課税)	一割負担	二割負担	三割負担	3モーター	月額レンタル料金(非課税)	一割負担	二割負担	三割負担
	8,000円	800円	1,600円	2,400円		9,000円	900円	1,800円	2,700円

サイドレール ※サイドレールの価格は1本の価格です。

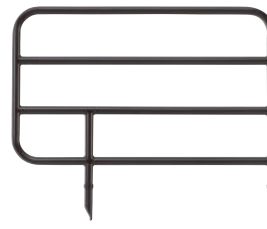

サイドレールL

PN-S105031A (1本)

PN-S105031 (2本)

■TAIS:01331-000122 (1本)

■TAIS:00980-000220 (2本)

■サイズ(cm):全長97×高さ35(ボトム面より)

サイドレールLH

PN-S105033A (1本)

PN-S105033 (2本)

■TAIS:01331-000124 (1本)

■TAIS:00980-000222 (2本)

■サイズ(cm):全長97×高さ40(ボトム面より)

サイドレールS

PN-S105032A (1本)

PN-S105032 (2本)

■TAIS:01331-000123 (1本)

■TAIS:00980-000221 (2本)

■サイズ(cm):全長58×高さ35(ボトム面より)

サイドレールSH

PN-S105034A (1本)

PN-S105034 (2本)

■TAIS:01331-000125 (1本)

■TAIS:00980-000223 (2本)

■サイズ(cm):全長58×高さ40(ボトム面より)

月額レンタル料金 <small>非課税</small>	一割負担
250円	25円
二割負担	三割負担
50円	75円

月額レンタル料金 <small>非課税</small>	一割負担
250円	25円
二割負担	三割負担
50円	75円

月額レンタル料金 <small>非課税</small>	一割負担
250円	25円
二割負担	三割負担
50円	75円

月額レンタル料金 <small>非課税</small>	一割負担
250円	25円
二割負担	三割負担
50円	75円

サイドレール逆挿し防止設計 逆挿ししていると、奥まで挿せません。(黄色いシールが見えたままになります。)

ベッド用グリップ



PN-S105035

■TAIS:00980-000224

■サイズ(cm):全長111×高さ37(ボトム面より)

月額レンタル料金 <small>課税</small>	一割負担
2,000円	200円
二割負担	三割負担
400円	600円

延長脚座 (4個セット)



PN-S105037

■TAIS:00980-000226

■プラス4cm

月額レンタル料金 <small>課税</small>
0円
一割負担
0円
二割負担
0円
三割負担
0円

キャスター (4個セット)



PN-S105036

■TAIS:00980-000225

月額レンタル料金 <small>課税</small>
1,000円
一割負担
100円
二割負担
200円
三割負担
300円

ベッド用グリップ特長

利用者はもちろん、介助者も使いやすいベッド用グリップ

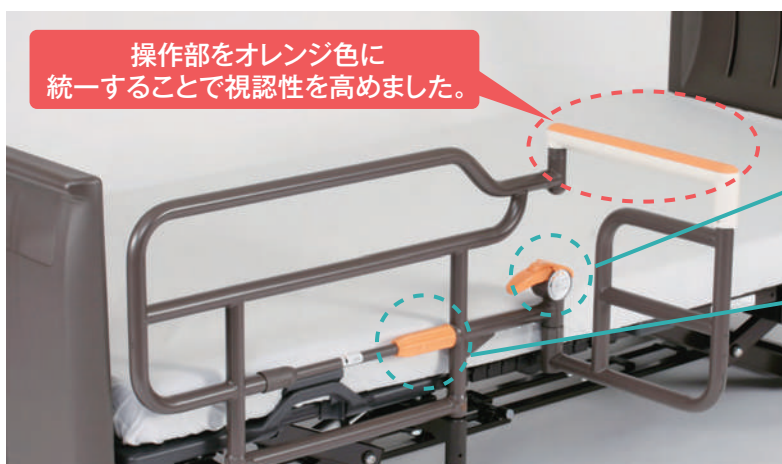

操作部をオレンジ色に統一することで視認性を高めました。

グリップ上端部

両手で持ちやすく、立ち上がりもしやすい35cmと長めのグリップ。上端部は幅広で滑りにくいラバー加工なので、前腕部を置いて支える事も可能。

操作レバー

利用者・介助者ともに操作しやすい位置に設置。

本体固定用グリップ

安全性を考え、誤操作が起こりにくい位置に設置。

グリップ形状

握るところが多く、上面及び側面からも持ちやすい設計。スムーズな移乗や立ち座りをサポート。

特殊寝台

特殊寝台
付属品

防止用具
床ずれ

車いす

車いす
付属品

歩行器

歩行補助つえ

手すり

体位変換器

移動用
リフト

スロープ

徘徊
感知機器

自動
排泄装置

ベッドサイドテーブル (パラマウントベッド)



(アイボリー)

KF-1920(アイボリー)

■TAIS:00170-000716 ■重量:14kg
 ■本体:幅90.7cm×奥行44.5cm×高さ61~92.5cm ■天板:幅90cm×奥行40cm

月額レンタル料金 <small>課税</small>	一割負担	二割負担	三割負担
3,000円	300円	600円	900円



(ミディアム)

KF-1930(ミディアム)

■TAIS:00170-000751 ■重量:14kg
 ■本体:幅90.7cm×奥行44.5cm×高さ61~92.5cm ■天板:幅90cm×奥行40cm

月額レンタル料金 <small>課税</small>	一割負担	二割負担	三割負担
3,000円	300円	600円	900円

ガス圧式昇降ベッドテーブル (プラッツ)



PZT-840

■TAIS:00631-000178 ■重量:15.5kg ■天板:幅84cm×奥行40cm
 ■本体:幅84cm×奥行47cm×高さ60~84cm ■脚部高さ:4.5cm、キャスター2個ストッパー付

月額レンタル料金 <small>課税</small>	一割負担	二割負担	三割負担
2,800円	280円	560円	840円

ベッドサイドテーブル (シーホネンス)



K-4100M(ディープブラウン)

■TAIS:00167-000143 ■本体:幅80cm×奥行40cm×高さ62~97cm
 ■キャスター:径:奥側φ4cm双輪タイプ ■昇降:ノブホルト固定式 ■重量:12.2kg

月額レンタル料金 <small>課税</small>	一割負担	二割負担	三割負担
2,500円	250円	500円	750円

サイドテーブル (パナソニックエイジフリー)

(パナソニックエイジフリー)



PN-S105039

■TAIS:00980-000228 ■重量:17kg ■天板:幅80cm×奥行40cm
 ■本体:幅103.4cm×奥行46.2cm×高さ67.4~97.4cm ■脚部高さ:4cm

月額レンタル料金 <small>課税</small>	一割負担	二割負担	三割負担
3,000円	300円	600円	900円

オーバーテーブル (シーホネンス)

(シーホネンス)



K-137W (90cm幅)

■TAIS:00167-000220
 ■重量:2kg ■サイズ:幅30.7×長さ99.6×厚さ3 (cm)

月額レンタル料金 <small>課税</small>	一割負担	二割負担	三割負担
500円	50円	100円	150円

K-137N (83cm幅)

■TAIS:00167-000221
 ■重量:1.7kg ■サイズ:幅30.7×長さ92.6×厚さ3 (cm)

月額レンタル料金 <small>課税</small>	一割負担	二割負担	三割負担
500円	50円	100円	150円

特殊寝台

特殊寝台
付属品

床ずれ
防止用具

車いす

車いす
付属品

歩行器

歩行補助つえ

手すり

体位変換器

移動用

スロープ

感知機器

自動
排泄
装置

オーバーテーブル

(パラマウントベッド)



KQ-060M (83cm幅)

■TAIS:00170-000373 ■サイズ:幅31cm×長さ93cm ■重量:2.6kg

KQ-060L (91cm幅)

■TAIS:00170-000374 ■サイズ:幅31cm×長さ99.8cm ■重量:2.8kg

KQ-060W (100cm幅)

■TAIS:00170-000375 ■サイズ:幅31cm×長さ110.8cm ■重量:3.6kg

月額レンタル料金 <small>課税</small>	一割負担	二割負担	三割負担
500円	50円	100円	150円

オーバーテーブル NEW

(プラッツ) 90cm 幅と 83cm 幅の介護用ベッドに対応
奥行が 5cm 増、食事の際に腕やトレーを
置きやすい仕様になりました。
フットボードに掛けて収納が可能。



※100幅ベッドでの使用は不可。

PT01-A1

■TAIS:00631-000590 ■サイズ:幅40.5cm×長さ94~100cm 厚さ8cm ■重量:4.5kg

月額レンタル料金 <small>課税</small>	一割負担	二割負担	三割負担
500円	50円	100円	150円

リハビリテーブル

(パラマウントベッド)

ベッドサイドや、
車椅子と組み合わせ
使う事が出来ます。
ご家庭で使いやすい
コンパクトサイズ。
高さの調節はノブボルトを
ゆるめておこないます。



KF-840

■TAIS:00170-000489 ■重量:約13kg

■サイズ:幅79cm×奥行58cm×高さ54~79cm ■天板:幅79cm×奥行50cm

月額レンタル料金 <small>課税</small>	一割負担	二割負担	三割負担
4,000円	400円	800円	1,200円

アジャストテーブル

(パラマウントベッド)



KQ-090

■TAIS:00170-000188 ■サイズ:幅32cm×長さ70~106.2cm ■重量:2.6kg

月額レンタル料金 <small>課税</small>	一割負担	二割負担	三割負担
500円	50円	100円	150円

オーバーベッドテーブル

(パラマウントベッド)

(アイボリー)

KF-832LA (91・100cm幅)

■TAIS:00170-000321 ■重量:約22kg

■サイズ:幅133.4cm×奥行43.2cm×高さ63~95cm ■天板:幅128.4cm×奥行40cm

KF-832SA (83cm幅)

■TAIS:00170-000322 ■重量:約20kg

■サイズ:幅119.4cm×奥行43.2cm×高さ63~95cm ■天板:幅114.4cm×奥行40cm

(ミディアム)

KF-832LB (91・100cm幅)

■TAIS:00170-000323 ■重量:約22kg

■サイズ:幅133.4cm×奥行43.2cm×高さ63~95cm ■天板:幅128.4cm×奥行40cm

KF-832SB (83cm幅)

■TAIS:00170-000324 ■重量:約20kg

■サイズ:幅119.4cm×奥行43.2cm×高さ63~95cm ■天板:幅114.4cm×奥行40cm

(アイボリー)

月額レンタル料金 <small>課税</small>	一割負担	二割負担	三割負担
3,000円	300円	600円	900円

(ミディアム)

月額レンタル料金 <small>課税</small>	一割負担	二割負担	三割負担
3,000円	300円	600円	900円



(ミディアム)

特殊寝台

特殊寝台
付属品

床ずれ
防止用具

車いす

車いす
付属品

歩行器

歩行補助つえ

手すり

体位変換器

移動用

スロープ

徘徊
感知機器

自動排
処理装置

フレキシベルト ハグ (パラマウントベッド)

「動作」を支援するための用具



複数あるベルトを握って使用します。 支えながらベッドや車椅子に移すことができます。



介助する方もフレキシベルトハグを装着すると、ご本人様がつかまるところを用意できます。



在庫限り	在庫限り	在庫限り
KZ-A52071 (S)	KZ-A52072 (M)	KZ-A52073 (L)
■TAIS:00170-000693	■TAIS:00170-000694	■TAIS:00170-000705
■ウエストサイズ:60cm~100cm	■ウエストサイズ:70cm~120cm	■ウエストサイズ:100cm~160cm
■重量:350g	■重量:350g	■重量:350g

月額レンタル料金 送料	一割負担
2,000円	200円
二割負担	三割負担
400円	600円

イージーグライドM (パラマウントベッド)

特徴

- 座ったままお尻を滑らせて移乗可能
- 表面は滑りやすく裏面には滑り止め帯付き
- 高い強度と優れた柔軟性で、さまざまな移乗先に対応
- 両端を折り曲げられ、突起物などから身体を保護



KZ-A29036
 ■TAIS:00170-000570 ■重量:870g
 ■寸法M(幅)33×(長)60×(厚み)0.5cm

月額レンタル料金 送料	一割負担
1,500円	150円
二割負担	三割負担
300円	450円



イージーモーション (ブーメラン型) (モルテン)



介護者の身体への負担を軽減するために

- 移乗中はできるだけ腰を落とし、重心を下げること。
- 要介護者を力だけで無理に引っ張ったり、持ち上げたりしないこと。

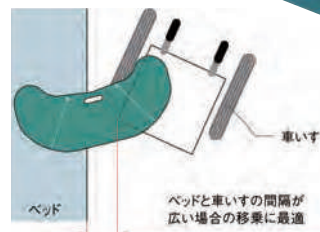

独自のブーメラン形状により、ベッド側・車いす側ともに接地面積が広く取れ、より安全で安定した移乗ができます。かための素材で長さもあるため、ベッドと車いすの間隔が広い場合の移乗に最適です。

MEMV
 ■TAIS:00054-000032
 ■サイズ:(幅)38×(長)78×(厚み)0.5cm
 ■重量:1200g
 ■素材:ABS樹脂(裏面滑り止めシート付き)

月額レンタル料金 送料	一割負担
1,500円	150円
二割負担	三割負担
300円	450円

特殊寝台

特殊寝台
付属品

床ずれ
防止用具

車いす

車いす
付属品

歩行器

歩行補助つえ

手すり

体位変換器

移フト用

スロープ

感知機器









自動排泄
装置

高い

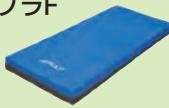
特殊寝台付属品

- テルサ (やわらか面)
- テルサ (しっかり面)
- エバーフィットC³ (ソフト面)
- ソフィア (やわらかめ)
- エバーフィットC³ (ハード面)
- ライフ (やわらかいmax)
- エバーリーフ7マットレス (ソフト面)
- ライフ (half)
- ライフ (かたいmax)
- ソフィア (かため)
- メリー&ハリー (ソフト)
- 快眠マットレス ステラフィット
- メリー&ハリー (ハード)
- アルファプラ すくっとRe
- アミカルサポートマットレス・防水 (ソフト)
- エバーリーフ7マットレス (ハード面)
- アミカルサポートマットレス・通気 (ノーマル面)
- ストレッチフィットマットレス
- ストレッチスリムマットレス
- アミカルサポートマットレス・防水 (ハード面)
- アミカルサポートマットレス・通気 (ハード面)
- ユービーポイントマットレス・通気 (ソフト面)
- プライムフィット (やわらかめ)
- プレグラーマットレス
- ダブルウェーブマットレス
- ユービーポイントマットレス・通気 (ハード面)
- プライムフィット (かため)
- ニューポイントマットレス (硬い面)
- コンフォートダブルマットレス (ソフト面)
- コンフォートダブルマットレス (ハード面)

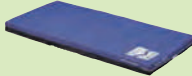
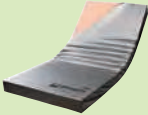
床ずれ防止用具・ 静止型マットレス

- ジェルトン「2レイヤー」

- フィール

- エバープラウドマットレス・通気 (エクストラソフト)

- アルファプラフ

- エバープラウドマットレス・ドライ (エクストラソフト)

- エバープラウドマットレス・通気 (ソフト)

- エバープラウドマットレス・ドライ (ソフト)

- ストレッチグライドマットレス

- ディンプルマットレス

- キュオラ

- アルファプラL

床ずれ防止用具・ エアマットレス

自動体位変換機能付き

- オスカー

- ラグーナ

※体位変換器
- エアマスター ビッグセルインフィニティ

- アマダ

- アルファプラ ビオ

- 利楽 (通気)

- 利楽 (清拭)

- ステージア

- エアマスター ネクススR

- エアマスター トライセルE

※体圧分散性能は当社測定方法によるものです。

体圧分散性能

低い

特殊寝台

特殊寝台
付属品

床ずれ
防止用具

車いす

車いす
付属品

歩行器

歩行補助つえ

手すり

体位変換器

移動用
リフト

スロープ

徘徊
感知機器

自動
排泄装置

特殊寝台

ダブルウェーブマットレス

(シーホネンス)

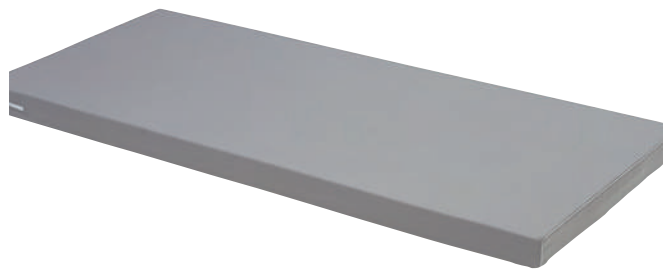

通気タイプ

	品番	サイズ(cm)	TAIS
レギュラー	MB-2500M	幅83×長191×厚8	00167-000185
	MB-2500L	幅90×長191×厚8	00167-000184
ショート	MB-2500M	幅83×長181×厚8	00167-000185
	MB-2500L	幅90×長181×厚8	00167-000184

月額レンタル料金 非課税	一割負担	二割負担	三割負担
1,500円	150円	300円	450円

特殊寝台
付属品

床ずれ
防止用具

車いす

車いす
付属品

ストレッチスリムマットレス

(パラマウントベッド)

動きやすさと快適なクッション性を両立する、
厚さ7cmの薄型・軽量マットレス。

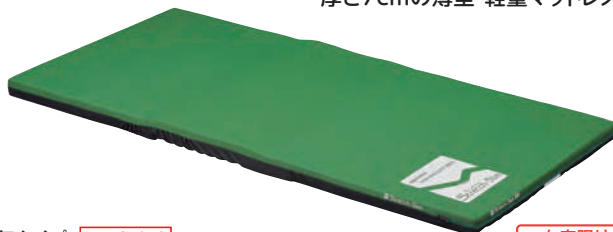

通気タイプ 100幅あり

在庫限り

	品番	サイズ(cm)	TAIS
レギュラー	KE-771TQ	幅91×長191×厚7	00170-000745
	KE-773TQ	幅83×長191×厚7	00170-000747
	KE-777TQ	幅100×長191×厚7	00170-000749
ミニ	KE-772TQ	幅91×長180×厚7	00170-000746
	KE-774TQ	幅83×長180×厚7	00170-000748

月額レンタル料金 非課税	一割負担	二割負担	三割負担
2,000円 (2,000円)	200円 (200円)	400円 (400円)	600円 (600円)

※カッコは100幅の値段です。

歩行器

歩行補助つえ

手すり

体位変換器

コンフォートダブルマットレス

(ライフモア)

特殊製法の固綿で
寝心地抜群!



通気タイプ

	品番	サイズ(cm)	TAIS
レギュラー	KMPR-91B	幅91×長191×厚8	01435-000001
	KMPR-83B	幅83×長191×厚8	01435-000004
ショート	KMPR-91BS	幅91×長180×厚8	01435-000002
	KMPR-83BS	幅83×長180×厚8	01435-000005

月額レンタル料金 非課税	一割負担	二割負担	三割負担
2,000円	200円	400円	600円

移
フト用

ス
ロープ

感
知機
器

処
理
装
置
池

プレグラーマットレス

(パラマウントベッド)

ベッドの動きに
合わせて曲がりやすい
波形マットレス



通気タイプ 100幅あり

	品番	サイズ(cm)	TAIS
レギュラー	KE-551Q	幅91×長191×厚8	00170-000159
	KE-553Q	幅83×長191×厚8	00170-000142
	KE-557Q	幅100×長191×厚8	00170-000444
ミニ	KE-5511Q	幅91×長180×厚8	00170-000286
	KE-5531Q	幅83×長180×厚8	00170-000285

月額レンタル料金 非課税	一割負担	二割負担	三割負担
2,000円 (2,000円)	200円 (200円)	400円 (400円)	600円 (600円)

※カッコは100幅の値段です。

エバーリーフAマットレス

(パラマウントベッド)

寝心地に配慮したクッション性が高いソフト面と
動きやすさに配慮した反発性が高いハード面で
寝心地が選べる薄型リバーシブルマットレス。

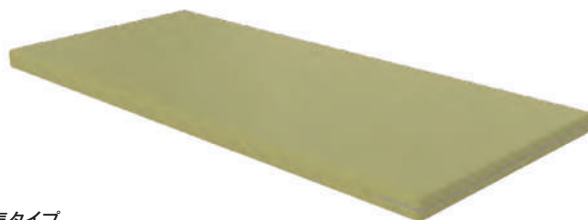

通気タイプ

	品番	サイズ(cm)	TAIS
レギュラー	KE-541T	幅91×長191×厚7	00170-000878
	KE-543T	幅83×長191×厚7	00170-000880
ミニ	KE-542T	幅91×長180×厚7	00170-000912
	KE-544T	幅83×長180×厚7	00170-000913

月額レンタル料金 非課税	一割負担	二割負担	三割負担
2,000円	200円	400円	600円

プライムフィット

(プライムケア)

NEW

三次元スプリング構造体「プレスエア-R」を
使用しているため、寝心地通気性抜群です



通気タイプ

	品番	サイズ(cm)	TAIS
レギュラー	PC-MATF91R	幅91×長191×厚8	01038-000009
	PC-MATF83R	幅83×長191×厚8	01038-000008

月額レンタル料金 非課税	一割負担	二割負担	三割負担
1,500円	150円	300円	450円

ユービーポイントマットレス

(プラッツ)

リバーシブルタイプのウレタンフォームマットレス

硬さが選べる
リバーシブルタイプ

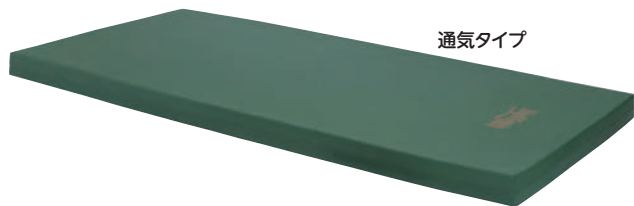

通気タイプ



防水タイプ

通気タイプ PM09-A8308, PM09-A9008S, PM09-A8308Sのみ ▶ **在庫限り**

	品番	サイズ(cm)	TAIS
レギュラー	PM09-A9008	幅90×長191×厚8	00631-000464
	PM09-A8308	幅83×長191×厚8	00631-000468
ショート	PM09-A9008S	幅90×長182×厚8	00631-000467
	PM09-A8308S	幅83×長182×厚8	00631-000469

月額レンタル料金 非課税	一割負担	二割負担	三割負担
1,500円	150円	300円	450円

防水タイプ **在庫限り**

	品番	サイズ(cm)	TAIS
レギュラー	PD503-A9008	幅90×長191×厚8	00631-000247
	PD503-A8308	幅83×長191×厚8	00631-000254
ショート	PD503-A9008S	幅90×長182×厚8	00631-000253
	PD503-A8308S	幅83×長182×厚8	00631-000255

月額レンタル料金 非課税	一割負担	二割負担	三割負担
1,500円	150円	300円	450円

アミカルサポートマットレス (プラッツ)

リクライニングへの追従性と体圧分散性を高めた
ハイグレードウレタンマットレス

身体の部位にあわせた独自加工による高い体圧分散性

表面には身体の部位にあわせ、3タイプのプロファイル加工を採用。高い体圧分散効果を発揮します。頭、胸、腰、足の身体を支える部位には硬めのウレタンを中層に配置し、沈み込みを軽減します。

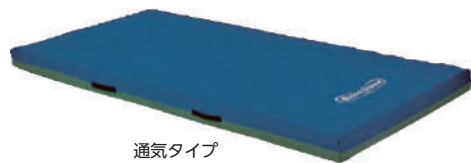

通気タイプ

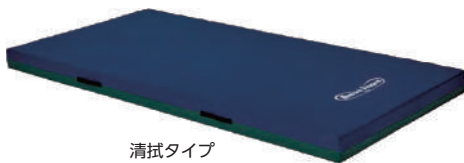

清拭タイプ

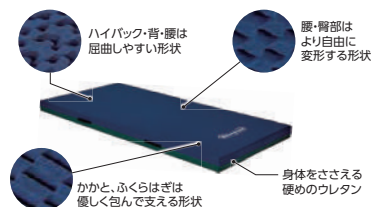

硬さが選べるリバーシブルタイプ

身体状況やお好みに応じて、
ノーマル面(表)とハード面(裏)を使い分けられます。
※ハード面にはプロファイル加工はございません。

通気タイプ

	品番	サイズ(cm)	TAIS
レギュラー	PM11-9009	幅90×長191×厚9	00631-000506
	PM11-8309	幅83×長191×厚9	00631-000508
ショート	PM11-9009S	幅90×長182×厚9	00631-000507
	PM11-8309S	幅83×長182×厚9	00631-000509

月額レンタル料金 非課税	一割負担	二割負担	三割負担
2,000円	200円	400円	600円

清拭タイプ

	品番	サイズ(cm)	TAIS
レギュラー	PM12-9009	幅90×長191×厚9	00631-000510
	PM12-8309	幅83×長191×厚9	00631-000512
ショート	PM12-9009S	幅90×長182×厚9	00631-000511
	PM12-8309S	幅83×長182×厚9	00631-000513

月額レンタル料金 非課税	一割負担	二割負担	三割負担
2,000円	200円	400円	600円

エバーフィットC3

(パラマウントベッド)

独自の技術「エアレイド」製法
寝心地・通気性抜群!

NEW



通気タイプ



ドライタイプ

ご好評を頂いたロングセラー
「エバーフィットマットレス」が進化。
3つの性能向上を遂げたリバーシブルマットレスです。

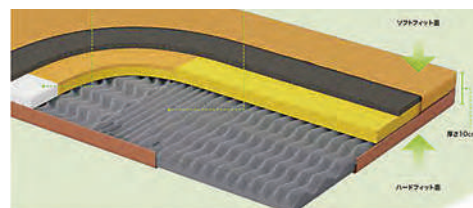

- change1
やわらかい
素材により
体圧分散性
の向上
- change2
新開発
「ムーブサポートフォーム」による
動きやすさ
の向上
- change3
新素材
「さらフェース」による
蒸れ軽減

通気タイプ **100幅あり**

	品番	サイズ(cm)	TAIS
レギュラー	KE-611TQ	幅91×長191×厚10	00170-001042
	KE-613TQ	幅83×長191×厚10	00170-001044
	KE-617TQ	幅100×長191×厚10	00170-001046
ショート	KE-612TQ	幅91×長180×厚10	00170-001043
	KE-614TQ	幅83×長180×厚10	00170-001045

月額レンタル料金 非課税	一割負担	二割負担	三割負担
3,000円 (3,000円)	300円 (300円)	600円 (600円)	900円 (900円)

※カッコは100幅の値段です。

ドライタイプ

	品番	サイズ(cm)	TAIS
レギュラー	KE-611UQ	幅91×長191×厚10	00170-001033
	KE-613UQ	幅83×長191×厚10	00170-001035
	KE-612UQ	幅91×長180×厚10	00170-001034
ショート	KE-614UQ	幅83×長180×厚10	00170-001036

月額レンタル料金 非課税	一割負担	二割負担	三割負担
3,000円	300円	600円	900円

特殊寝台

特殊寝台
付属品

床ずれ
防止用具

車いす

車いす
付属品

歩行器

歩行補助つえ

手すり

体位変換器

移動用

スロープ

感知機器
徘徊器

自動排泄
装置

特殊寝台

アルファプラ すくっとRe

(タイカ)

柔らかさと硬さのベストバランスで、動きやすさと快適な眠り、両方を提供します。



寝返りがしやすい特殊構造を採用

マットの左右のアクティブエアリアに設けた空洞部分が変形し、沈みこむことによって、寝返りしやすくなっています。

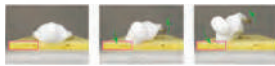

通気タイプ

	品番	サイズ(cm)	TAIS
レギュラー	TS-SKT-ReA3R	幅83×長191×厚8	00563-000106
	TS-SKT-ReA1R	幅91×長191×厚8	00563-000108
ショート	TS-SKT-ReA3S	幅83×長180×厚8	00563-000107
	TS-SKT-ReA1S	幅91×長180×厚8	00563-000109

月額レンタル料金 非課税	一割負担	二割負担	三割負担
3,000円	300円	600円	900円

床ずれ防止用具

車いす

車いす付属品

歩行器

歩行補助つえ

手すり

体位変換器

移り動用

スロープ

感知機器

自理装置池

ストレッチフィットマットレス

(パラマウントベッド)

独自のストレッチシステムにウレタンフォーム層を加え優れた体圧分散性を発揮
マットレスが伸びて背あげに伴う身体のずれを軽減するストレッチシステム採用。



通気タイプ **100幅あり**

在庫限り

	品番	サイズ(cm)	TAIS
レギュラー	KE-781TQ	幅91×長191×厚9	00170-000735
	KE-783TQ	幅83×長191×厚9	00170-000737
	KE-787TQ	幅100×長191×厚9	00170-000739
ミニ	KE-782TQ	幅91×長180×厚9	00170-000736
	KE-784TQ	幅83×長180×厚9	00170-000738

月額レンタル料金 非課税	一割負担	二割負担	三割負担
3,000円 (3,000円)	300円 (300円)	600円 (600円)	900円 (900円)

※カッコは100幅の値段です。

快眠マットレス ステラフィット

(パナソニックエイジフリー)



通気タイプ

在庫限り

	品番	サイズ(cm)	TAIS
レギュラー	PN-S120001	幅91×長191×厚8	00980-000208
	PN-S120003	幅83×長191×厚8	00980-000210
ショート	PN-S120002	幅91×長181×厚8	00980-000209
	PN-S120004	幅83×長181×厚8	00980-000211

月額レンタル料金 非課税	一割負担	二割負担	三割負担
2,500円	250円	500円	750円

テルサ

(モルテン)

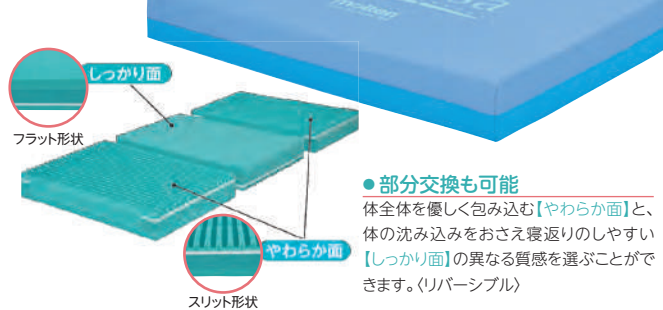

通気タイプ

MTLSV1283、MTLSV1283S、MTLSV1291Sのみ

在庫限り

	品番	サイズ(cm)	TAIS
レギュラー	MTLSV1283	幅:83×長191×厚12	00054-000208
	MTLSV1291	幅:91×長191×厚12	00054-000209
ショート	MTLSV1283S	幅:83×長180×厚12	00054-000211
	MTLSV1291S	幅:91×長180×厚12	00054-000212

月額レンタル料金 非課税	一割負担	二割負担	三割負担
3,000円	300円	600円	900円

メリー&ハリー (ケーブ)

ソフト面とハード面の両面とも心地よいリバーシブル通気マットレス。

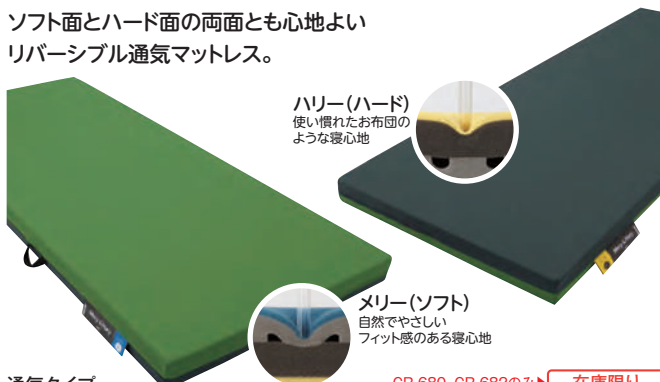

ハリー(ハード)
使い慣れたお布団のような寝心地

メリー(ソフト)
自然でやさしいフィット感のある寝心地

通気タイプ

CR-680、CR-682のみ **在庫限り**

	品番	サイズ(cm)	TAIS
レギュラー	CR-680	幅83×長191×厚9cm	00206-000079
	CR-681	幅90×長191×厚9cm	
ショート	CR-682	幅90×長180×厚9cm	

月額レンタル料金 非課税	一割負担	二割負担	三割負担
2,500円	250円	500円	750円

ソフィア (モルテン)

体圧分散性と耐久性を両立した2つの寝心地を選べるリバーシブルマットレス。

より快適な眠りに

- 好みに合わせて選べる寝心地
- 寝心地がよく寝返りもしやすい
- へたりにくい特殊な中密度高反発系



スリット形状

通気タイプ **100幅あり**

在庫限り

	品番	サイズ(cm)	TAIS
レギュラー	MHAV1083A	幅83×長191×厚10	00054-000311
	MHAV1091A	幅91×長191×厚10	00054-000313
	MHAV10100A	幅100×長191×厚10	00054-000315
ショート	MHAV1083SA	幅83×長180×厚10	00054-000312
	MHAV1091SA	幅91×長180×厚10	00054-000314

月額レンタル料金 非課税	一割負担	二割負担	三割負担
2,000円 (2,000円)	200円 (200円)	400円 (400円)	600円 (600円)

※カッコは100幅の値段です。

ライフ (モルテン)

さまざまな状態の利用者様へ自立支援と親しみのある寝心地を提供する「かたさ調整式」ベースマットレス。

自立への「かたさ」
マットレスや布団の「かたさ」は自立支援のためにとても重要です。

親しみの「かたさ」
慣れ親しんだマットレスや布団の「かたさ」は利用者様の寝具環境にとっても重要です。

安心の「耐久性」
マットレスの「耐久性」はとても重要です。中間層の「圧カスプリング構造」で身体を支えるため、長期間使用しても「へたり」が発生しません。

無段階の
かたさ調整
足元側のダイヤルで
簡単に調整できます



通気タイプ

在庫限り

	品番	サイズ(cm)	TAIS
レギュラー	MLFV83DBL (ダークブルー)	幅:83×長:191×厚:10	00054-000160
	MLFV91DBL (ダークブルー)	幅:91×長:191×厚:10	
ショート	MLFV83SDBL (ダークブルー)	幅:83×長:180×厚:10	
	MLFV91SDBL (ダークブルー)	幅:91×長:180×厚:10	

月額レンタル料金 <small>非課税</small>	一割負担	二割負担	三割負担
3,000円	300円	600円	900円

キュオラ (ケーブ)

抜群の通気性、動きやすい安定性、優れた体圧分散性能、AクラスのQOLを実現するウレタンフォームのマットレス。



通気タイプ

在庫限り

	品番	サイズ(cm)	TAIS
レギュラー	CR-590	幅83×長191×厚10	00206-000077
	CR-591	幅90×長191×厚10	
ショート	CR-592	幅83×長180×厚10	
	CR-593	幅90×長180×厚10	

月額レンタル料金 <small>課税</small>	一割負担	二割負担	三割負担
5,000円	500円	1,000円	1,500円

ディンプルマットレス (ケーブ)

ウレタンフォーム特有の反力を軽減し、快適な寝心地も両立させた反力軽減ウレタンフォームマットレス。

- Sライン保持構造
- ディンプル+スリット構造
- 厚さ12cmの3層構造
- 専用カバー

圧縮から変形へ

ウレタンフォームは、圧力を受けると圧縮されて硬くなり、反力を持ちます。その性質に着目し、「圧縮」ではなく「変形」させるために、内部にディンプル形状の空間を持たせました。



防水タイプ

	品番	サイズ(cm)	TAIS
レギュラー	CR-540	幅83×長191×厚12	00206-000070
	CR-541	幅90×長191×厚12	
ショート	CR-542	幅83×長180×厚12	
	CR-543	幅90×長180×厚12	

月額レンタル料金 <small>課税</small>	一割負担	二割負担	三割負担
5,000円	500円	1,000円	1,500円

ストレッチグライドマットレス (パラマウントベッド)

新機構 グライドシート加工
滑りのよいグライドシート加工を採用。ずれや圧迫感を逃がします。

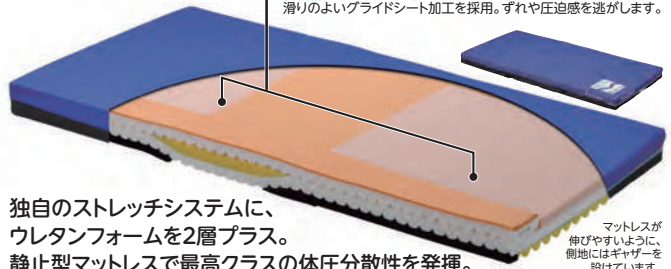

独自のストレッチシステムに、ウレタンフォームを2層プラス。静止型マットレスで最高クラスの体圧分散性を発揮。

マットレスが伸びやすいように、側地にはギャザーを設けています。

通気タイプ **100幅あり**

	品番	サイズ(cm)	TAIS
レギュラー	KE-791TQ	幅91×長191×厚12.5	00170-000725
	KE-793TQ	幅83×長191×厚12.5	00170-000727
	KE-797TQ	幅100×長191×厚12.5	00170-000729
ショート	KE-792TQ	幅91×長180×厚12.5	00170-000726
	KE-794TQ	幅83×長180×厚12.5	00170-000728

月額レンタル料金 <small>課税</small>	一割負担	二割負担	三割負担
5,000円 (5,000円)	500円 (500円)	1,000円 (1,000円)	1,500円 (1,500円)

※カコは100幅の値段です。

エバープラウドマットレス (パラマウントベッド)

優れた体圧分散性を実現するウレタンフォーム5層構造のリバーシブルマットレス。背あげ時にかかるズレ力を軽減するグランドシート付き。



通気タイプ



ドライタイプ

通気タイプ

	品番	サイズ(cm)	TAIS
レギュラー	KE-621TQ	幅91×長191×厚13	00170-000962
	KE-623TQ	幅83×長191×厚13	00170-000964
ミニ	KE-622TQ	幅91×長180×厚13	00170-000963
	KE-624TQ	幅83×長180×厚13	00170-000965

月額レンタル料金 <small>課税</small>	一割負担	二割負担	三割負担
5,000円	500円	1,000円	1,500円

ドライタイプ

	品番	サイズ(cm)	TAIS
レギュラー	KE-621UQ	幅91×長191×厚13	00170-000966
	KE-623UQ	幅83×長191×厚13	00170-000968
ミニ	KE-622UQ	幅91×長180×厚13	00170-000967
	KE-624UQ	幅83×長180×厚13	00170-000969

月額レンタル料金 <small>課税</small>	一割負担	二割負担	三割負担
5,000円	500円	1,000円	1,500円

特殊寝台

付属品

床ずれ防止用具

車いす

車いす付属品

歩行器

歩行補助つえ

手すり

体位変換器

移動用

スロープ

徘徊感知機器

自動排泄処理装置

特殊寝台

アルファプラL (タイカ)

療養者の能力や要望をサポートする、
体圧分散と動きやすさの絶妙なバランス

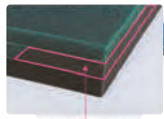

高硬度ウレタンフォームで安定感を確保

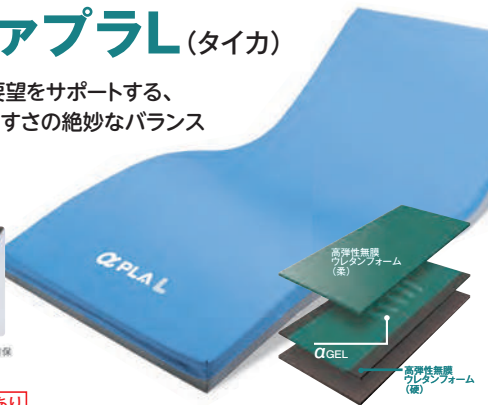

通気タイプ **100幅あり**

	品番	サイズ (cm)	TAIS
レギュラー	MB-LA3R	幅83×長195×厚10	00563-000091
	MB-LA1R	幅91×長195×厚10	00563-000093
	MB-LA0R	幅100×長195×厚10	00563-000095
ショート	MB-LA3S	幅83×長181×厚10	00563-000092
	MB-LA1S	幅91×長181×厚10	00563-000094

月額レンタル料金 <small>課税</small>	一割負担	二割負担	三割負担
5,000円 (5,000円)	500円 (500円)	1,000円 (1,000円)	1,500円 (1,500円)

※カッコは100幅の値段です。

特殊寝台
付属品

防止用具
床ずれ

車いす

車いす
付属品

歩行器

歩行補助つえ

手すり

体位変換器

リフト用

スロープ

感知機器
徘徊器

自動排
装置池

アルファプラF (タイカ)

柔らかさと弾力性を備えた
オールマイティータイプのマットレス。
低体重の方をやさしく支える
ために生まれました。



4×4
スリット加工

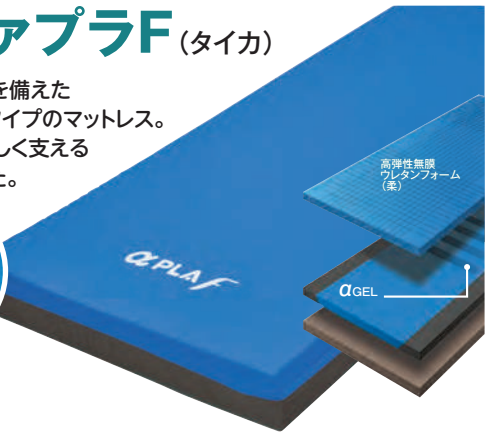

防水タイプ

	品番	サイズ (cm)	TAIS
レギュラー	MB-FW3R	幅83×長195×厚13	00563-000056
	MB-FW1R	幅91×長195×厚13	00563-000059
ショート	MB-FW3S	幅83×長181×厚13	00563-000055
	MB-FW1S	幅91×長181×厚13	00563-000058

月額レンタル料金 <small>課税</small>	一割負担	二割負担	三割負担
6,000円	600円	1,200円	1,800円

フィール (モルテン)

体重・体型に合わせて
最適な圧に自動調整。
常に安定した
体圧分散性能を実現。



防水タイプ

在庫限り

	品番	サイズ (cm)	TAIS
レギュラー	MFEL83	幅83×長193×厚13	00054-000159
	MFEL91	幅91×長193×厚13	
ショート	MFEL83S	幅83×長182×厚13	00054-000159
	MFEL91S	幅91×長182×厚13	

月額レンタル料金 <small>課税</small>	一割負担	二割負担	三割負担
5,000円	500円	1,000円	1,500円

ステージア (モルテン)

(モルテン)



- 簡単なりモコン操作と場所を取らない内蔵式ポンプ
- 確実に設定できるかたさ調節
- 寝床内のくひえ対策
- 寝床内のくむれ対策
- 生活動作のための安定性と安全性
- 寝心地の向上
- 優れたずれ力対策性能
- 除圧性能

ステージアは体圧分散式マットレスに求められる8つの特性を備えています。



防水タイプ

	品番	サイズ (cm)	TAIS
レギュラー	MSTA83	幅83×長193×厚13	00054-000115
	MSTA91	幅91×長193×厚13	
ショート	MSTA83S	幅83×長182×厚13	00054-000115
	MSTA91S	幅91×長182×厚13	

月額レンタル料金 <small>課税</small>	一割負担	二割負担	三割負担
8,000円	800円	1,600円	2,400円

ジェルترون「2レイヤー」 (パシフィックウエーブ)

体圧分散+ずれ・ねじれの吸収に優れ、高通気。
体型に合わせて硬さを選び、寝姿勢を整えます。
寝心地抜群で快適な睡眠をサポートします。

ジェルترونマットレスの特性

- ① 体圧分散と快適な寝姿勢の両立
- ② 床ずれの原因となる「ずれ・ねじれ」を吸収
- ③ 高通気で蒸れにくい
- ④ 衛生特性 (洗い可能)
- ⑤ 耐久性 (へたりにくい)
- ⑥ 寒い場合は、電気敷毛布使用可

※使用方法はお問合せ下さい。

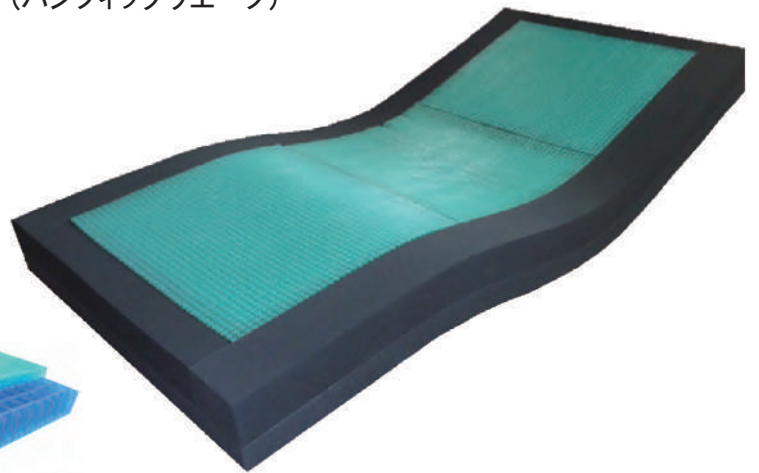
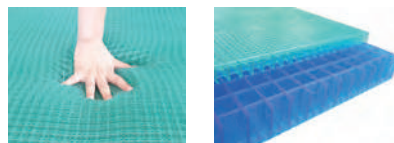

品番	ジェル組み合わせ	目安 BMI	サイズ (cm)	TAIS
KLH-91H150	1 2 1	BMI 14 ~ 17	幅91×長191×厚15	00839-000011
	2 3 1	BMI 17 ~ 21		
	3 4 2	BMI 21 ~ 25		

※BMI算出方法: 体重 (kg) ÷ 身長 (m) ÷ 身長 (m) (目安BMI以外の方はご相談ください。)

月額レンタル料金 <small>課税</small>	一割負担	二割負担	三割負担
10,000円	1,000円	2,000円	3,000円

アマンダ (モルテン)



利用者様の身体を優しく傾ける「3D除圧」と万が一の時に素早く通知する「お知らせ機能」を搭載した高機能エアマットレス



※受信機は取り外して持ち運びできます。



- 究極の床ずれ対策を実現した「3D除圧」
- ベッドまわりの安全・安心を追求した「お知らせ機能」
- シンプルなりモコン操作



防水タイプ

	品番	サイズ(cm)	TAIS
レギュラー	MAMA83	幅83×長さ193×厚さ14	00054-000435
	MAMA91	幅91×長さ193×厚さ14	00054-000436
ショート	MAMA83S	幅83×長さ182×厚さ14	00054-000437
	MAMA91S	幅91×長さ182×厚さ14	00054-000438

月額レンタル料金 課税	一割負担	二割負担	三割負担
8,000円	800円	1,600円	2,400円

オスカー (モルテン)

人の手で行うような優しい自動体位変換機能を備えた高機能エアマットレス。

- ① 国内最高レベルの体圧分散性能
- ② 優れた除圧性能 (2種類の圧切替モード)
- ③ 優れたずれ力対策性能
- ④ 寝心地の向上
- ⑤ 生活動作のための安定性と安全性
- ⑥ 寝床内の<むれ対策>
- ⑦ 寝床内の<ひえ対策>
- ⑧ 利用者様にやさしい体位変換
- ⑨ 内部に汚れが浸透しない完全防水カバー

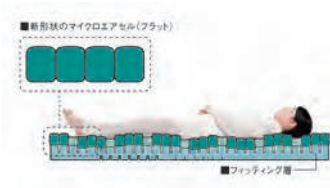

防水タイプ

	品番	サイズ(cm)	TAIS
レギュラー	MOSC83	幅83×長さ193×厚17	00054-000137
	MOSC91	幅91×長さ193×厚17	
ショート	MOSC83S	幅83×長さ182×厚17	00054-000137
	MOSC91S	幅91×長さ182×厚17	

月額レンタル料金 課税	一割負担	二割負担	三割負担
10,000円	1,000円	2,000円	3,000円

オスカーは体圧分散式マットに求められる9つの特性を備えています。

体圧分散性能	除圧性能	ずれ力対策	寝心地	座位安定性	むれ対策	ひえ対策	体位変換	安全・衛生対策
基本特性				QOL特性				+α

スモールチェンジ ラグーナ (ケーブ)

- スモールチェンジで床ずれを防止
- ハイブリッド構造でムレを防止



小さな体位変換を頻回に行うスモールチェンジ機能が床ずれを防ぎます。

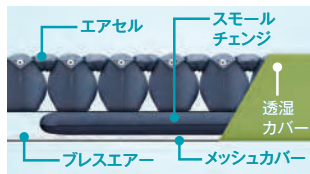

「圧切替」×「スモールチェンジ」×「ムレ対策素材」が、マットレス内の熱や湿気を排気します。

安心安楽な自動体位変換



● 自動ヘッドアップ

マットレスに内蔵したセンサがヘッドアップ角度を検知。角度に応じてマットレスのやわらかさや動きを最適な状態に自動調整します。

- 4段階 やわらかさ調整
- 全てのベッドに適合



防水タイプ **100幅あり**

	品番	サイズ(cm)	TAIS
レギュラー	CR-700	幅84×長さ192×厚13.5	00206-000102
	CR-703	幅90×長さ192×厚13.5	00206-000103
	CR-711	幅100×長さ192×厚13.5	00206-000106
ショート	CR-705	幅84×長さ180×厚13.5	00206-000104
	CR-707	幅90×長さ180×厚13.5	00206-000105

月額レンタル料金 課税	一割負担	二割負担	三割負担
9,000円 (9,000円)	900円 (900円)	1,800円 (1,800円)	2,700円 (2,700円)

※この商品の区分は体位変換器です。※カッコは100幅の値段です。

特殊寝台

特殊寝台
付属品

床ずれ
防止用具

車いす

車いす
付属品

歩行器

歩行補助つえ

手すり

体位変換器

移動用

スロープ

感知機器
徘徊器

自動排気
装置

利楽 (cococia Riraku)

(パラマウントベッド)

体重・体形を検知して、かたさを常時自動設定。操作不要、全自動で使えるエアマットレスです

全自動で
ご利用者に適した
かたさを実現
(i-fitting)

グライドシートに
よる背あげ時の
ずれ軽減

ついに新登場！
エアマットレス
通気カバータイプ

NEW



通気タイプ



清拭タイプ

電源コードを差し込むだけで、床ずれ防止機能がスタート。操作不要の全自動エアマットレス。

通気タイプ

	品番	サイズ (cm)	TAIS
レギュラー	KE-971T	幅91×長191×厚13	00170-001069
	KE-973T	幅83×長191×厚13	00170-001071
ショート	KE-972T	幅91×長180×厚13	00170-001070
	KE-974T	幅83×長180×厚13	00170-001072

月額レンタル料金 <small>課税</small>	一割負担	二割負担	三割負担
8,000円	800円	1,600円	2,400円

清拭タイプ

	品番	サイズ (cm)	TAIS
レギュラー	KE-971S	幅91×長191×厚13	00170-001065
	KE-973S	幅83×長191×厚13	00170-001067
ショート	KE-972S	幅91×長180×厚13	00170-001066
	KE-974S	幅83×長180×厚13	00170-001068

月額レンタル料金 <small>課税</small>	一割負担	二割負担	三割負担
8,000円	800円	1,600円	2,400円

アルファプラ ビオ (タイカ)

「超低圧」

「体重フィードバックシステム」で実現。日本人高齢者の床ずれ防止に適した、静止型ハイブリッドマットレス。



防水タイプ

在庫限り

	品番	サイズ (cm)	TAIS
レギュラー	MB-BF3R-HG	幅83×長191×厚13	00563-000083
	MB-BF1R-HG	幅91×長191×厚13	00563-000085
ショート	MB-BF3S-HG	幅83×長180×厚13	00563-000084
	MB-BF1S-HG	幅91×長180×厚13	00563-000086

月額レンタル料金 <small>課税</small>	一割負担	二割負担	三割負担
8,000円	800円	1,600円	2,400円

エアマスター ネクサスR

(ケープ)

幅広い療養者や状態の変化に対応できる高機能マルチエアマットレス。

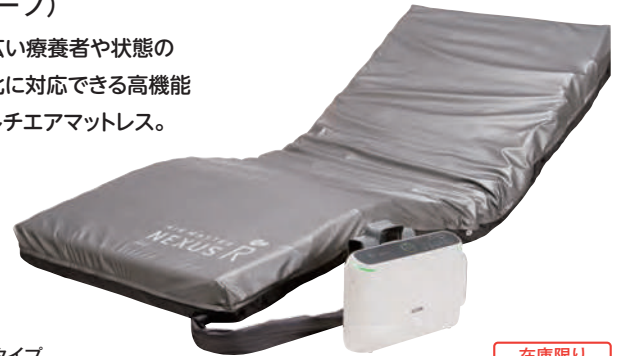

防水タイプ

在庫限り

	品番	サイズ (cm)	TAIS
レギュラー	CR-660	幅84×長191×厚12	00206-000082
	CR-663	幅90×長191×厚12	00206-000083
ショート	CR-665	幅84×長180×厚12	00206-000084
	CR-667	幅90×長180×厚12	00206-000085

月額レンタル料金 <small>課税</small>	一割負担	二割負担	三割負担
8,000円	800円	1,600円	2,400円

エアマスター ビッグセルインフィニティ

(ケープ)

安全性を強化したリスクの高い療養者に対応する超高機能型エアマットレス。



防水タイプ

	品番	サイズ (cm)	TAIS
レギュラー	CR-550	幅84×長191×厚17	00206-000074
	CR-555	幅90×長191×厚17	
ショート	CR-553	幅84×長180×厚17	
	CR-557	幅90×長180×厚17	

月額レンタル料金 <small>課税</small>	一割負担	二割負担	三割負担
10,000円	1,000円	2,000円	3,000円

エアマスタートライセルE

(ケープ)

スタイリッシュなデザインになって生まれ変わったトライセルE



上敷きタイプ

防水タイプ

在庫限り

	品番	サイズ (cm)	TAIS
レギュラー	CR-330	幅84×長192×厚10	00206-000129
	CR-333	幅90×長192×厚10	00206-000130

※別途マットレスが必要となります。

月額レンタル料金 <small>課税</small>	一割負担	二割負担	三割負担
6,000円	600円	1,200円	1,800円

特殊寝台

特殊寝台
付属品

床ずれ
防止用具

車いす

車いす
付属品

歩行器

歩行補助つえ

手すり

体位変換器

移動用
リフト

スロープ

感知機器
徘徊器

自理装置
排泄器

OHスケールを用いたマットレスの選択基準

OH スケールは日本人高齢者の床ずれ発生リスクを判定するツールとして広く使用されています。

4 項目の判定結果を合計するとリスクランクが判定でき、そのランクに応じてマットレスの選択基準が知られています。

リスクランクの判定法と計算式

- | | | |
|---|----------------------|------------|
| ①自分で寝返りが出来る？
できる…0点 どちらでもない…1.5点 できない…3点 | <input type="text"/> | 点 ア |
| ②骨突出（やせ）がある？
なし…0点 どちらでもない…1.5点 高度…3点 | <input type="text"/> | 点 イ |
| ③浮腫（むくみ）がある？
なし…0点 あり…3点 | <input type="text"/> | 点 ウ |
| ④関節拘縮（関節がかたまって動かなくなる）がある？
なし…0点 あり…1点 | <input type="text"/> | 点 エ |

リスク度の採点 **ア** + **イ** + **ウ** + **エ** = 点 / 10 点

合計点数とリスクランク

0 点：なし 1～3 点：軽度 4～6 点：中等度 7～10 点：高度

在宅で介護力がない場合、リスクに応じて次のようなマットレスなどが推奨されています。

●リスク軽度者

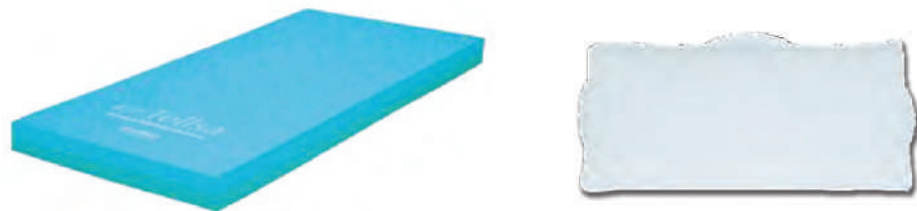

厚さ10cm以上静止型マットレス / ポジショニングクッション（適宜）

●リスク中等度者 （自力で動ける）



エアマットレス + ポジショニングクッション

●リスク中等度者 （動けない）



コンピュータ制御エアマットレス

●リスク高度者

特殊寝台

特殊寝台
付属品

床ずれ
防止用具

車いす

車いす
付属品

歩行器

歩行補助つえ

手すり

体位交換器

移動用
リフト

スロープ

徘徊
感知機器

自動排泄
処理装置

自走型車いす一覧

標準：シンプルで扱いやすい標準的なタイプです。……………33



ECO-201B



BAL-1



KV22-40SB



NEXT CORE



ULTRA



WAVIT

軽量：女性や高齢者の方でも容易に持ち運ぶことができます。……………34～35



CRT-1/CRT-1Lo



CRT-3/CRT-3Lo



CRT-5/CRT-5Lo



CRT-7/CRT-7Lo



CRT-1-CZ



ふわりす



ふわりす+

多機能：肘跳ね上げや脚部スイングアウト機能が付いていて移乗に便利です。……………35～36



NEO-1W



NEXT CORE マルチ



SKT-400



ULTRA NA-U2W



WAVIT+

自動ブレーキ：ブレーキのかけ忘れによる転倒、転落を予防します……………37



CRT-1LoB



CRT-3LoB



SKT-400B

特殊寝台
特殊寝台 付属品
床ずれ 防止用具
車いす
車いす 付属品
歩行器
歩行補助つえ
手すり
体位交換器
移動用 リフト
スロープ
徘徊 感知機器
自動排泄 処理装置

低床：座面が低く、小柄な方や足こぎ走行に向いています。……………37～38



高床：座面が高く、背の高い方に向いています。……………38～39



モジュール：身体状況や使用環境に応じて各部を調整する事が出来ます。……………39～40



六輪：小回りが効くので室内での使用に向いています。……………41



**ティルト
リクライニング**：座面の角度を調整する事で、お尻や太ももにかかる圧力を分散させ、座位を安全、快適に保つことが出来ます。背もたれが倒れる事で仰向けに近い休息姿勢を取る事が出来ます。……………42



特殊寝台

特殊寝台
付属品

床ずれ
防止用具

車いす

車いす
付属品

歩行器

歩行補助つえ

手すり

体位変換器

移フド用

スロープ

感知機器

自動
理排
置池

標準

ECO-201B

(松永製作所)

シンプルで扱いやすい
アルミ製リーズナブルモデル



背折れ

ECO-201B ノーバンク

■TAIS:00066-000314 ■折りたたみ時:幅35.5×高さ66.5(cm)
■重量:13.6kg ■耐荷重:100kg ■キャスト×大車輪:6×22(22×1 3/8)(インチ)

シート幅	前座高	後座高	アームサポート高	バックサポート高
40	43	40	23.5	40
フット長	シート奥行	全高	全長	全幅
31~	40	88.5	95	66.5

月額レンタル料金(非課税)	一割負担	二割負担	三割負担
2,500円	250円	500円	750円

標準

KV

(カワムラサイクル)

コストパフォーマンス性に
優れた車いす



背折れ

KV22-40SB ノーバンク

■TAIS:00160-000233 ■折りたたみ時:幅35×高さ67(cm) ■重量:12.7kg
■耐荷重:100kg ■キャスト×大車輪:6×22(インチ)

シート幅	前座高	後座高	アームサポート高	バックサポート高
40	43	40	24	41
フット長	シート奥行	全高	全長	全幅
32/34/36/38	40	85.5	100	65

月額レンタル料金(非課税)	一割負担	二割負担	三割負担
3,000円	300円	600円	900円

標準

ULTRA (日進医療器)

3Dバックサポート採用車いす
そのまま座るだけで、
理想的な姿勢に。
3Dバックサポートの快適さを
調整なしで多くの方へ。
コンパクト・軽量・快適が
そろった、車いす。



NA-U1 ノーバンク

■TAIS:00175-000356 ■折りたたみ時:幅30×高さ66(cm) ■重量:12.4kg
■耐荷重:100kg ■キャスト×大車輪:6×22(22×1 3/8)(インチ) ■クッション厚:4cm

シート幅	前座高	後座高	アームサポート高	バックサポート高
38-40-42	42	38.5	前22・奥24	45
フット長	シート奥行	全高	全長	全幅
34~	38	90	97	54-56-58

※シート幅は調整できません。

月額レンタル料金(非課税)	一割負担	二割負担	三割負担
4,000円	400円	800円	1,200円

標準

BAL-1

(ミキ)

病院や施設での
使用に最適。



背折れ

BAL-1 ノーバンク

■TAIS:00122-000451 ■折りたたみ時:幅33×高さ66(cm) ■重量:12.9kg
■耐荷重:100kg ■キャスト×大車輪:6×22(インチ)

シート幅	前座高	後座高	アームサポート高	バックサポート高
40	43.5	41	22	38
フット長	シート奥行	全高	全長	全幅
36±2	40	85	98	64

月額レンタル料金(非課税)	一割負担	二割負担	三割負担
2,500円	250円	500円	750円

標準

NEXT CORE

(松永製作所)

ネクストコアシリーズの
スタンダードタイプ

▼シートカラー

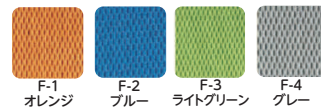

背折れ

背張り

NEXT-11B HB ノーバンク

■TAIS:00066-000358 ■折りたたみ時:幅29×高さ65.5(cm) ■重量:12.4kg
■耐荷重:100kg ■キャスト×大車輪:6×22(22×1 1/4)(インチ)

シート幅	前座高	後座高	アームサポート高	バックサポート高
40	43	40	23.5	44
フット長	シート奥行	全高	全長	全幅
32~41	38	88	93.5	55

月額レンタル料金(非課税)	一割負担	二割負担	三割負担
4,000円	400円	800円	1,200円

標準

WAVIT

(カワムラサイクル)

独自の曲線フレームが乗り心地と
コンパクトさを生み出しました。

▼シートカラー

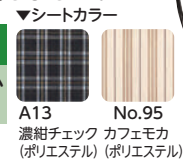

WAVITの特徴

コンパクト立体構造フレーム
独自の曲線フレーム



背折れ

WA22-40(42)S ノーバンク

■TAIS:00160-000237 ■折りたたみ時:幅33×高さ67(cm) ■重量:12.2kg
■耐荷重:100kg ■キャスト×大車輪:6×22(インチ) ■クッション厚:1.5cm

シート幅	前座高	後座高	アームサポート高	バックサポート高
40-42	44.5	41	23	45.5
フット長	シート奥行	全高	全長	全幅
36/38/40	40	89	99	56-58

※シート幅は調整できません。

月額レンタル料金(非課税)	一割負担	二割負担	三割負担
4,000円	400円	800円	1,200円

在庫限り

軽量

背折れ

カルッタ CRT-1/CRT-1Lo (ミキ)

女性や力の弱い方に最適な、超軽量のスタンダード車いす。



▼シートカラー



CRT-1/CRT-1Lo ノーバンク ※Loは低床です。

■TAIS:00122-000560/561 (Lo) ■折りたたみ時:幅32×高さ70.5/67 (Lo) (cm) ■重量:9.9kg

■耐荷重:100kg ■キャスタ×大車輪:6×22(インチ)

シート幅	前座高	後座高	アームサポート高	バックサポート高
40	43.5/40 (Lo)	41/37.5 (Lo)	24.5	40
フット長	シート奥行	全高	全長	全幅
36±2/32±2 (Lo)	38	88/84.5 (Lo)	98/96 (Lo)	55

月額レンタル料金 非課税	一割負担	二割負担	三割負担
4,500円	450円	900円	1,350円

軽量

背折れ

カルティマ CRT-5/CRT-5Lo (ミキ)

「軽くてコンパクト」にプラスαの新機能「ワンハンドブレーキ」。



▼シートカラー



CRT-5/CRT-5Lo ノーバンク ※Loは低床です。

■TAIS:00122-000568/569 (Lo) ■折りたたみ時:幅32×高さ70.5/67 (Lo) (cm) ■重量:9.9kg

■耐荷重:100kg ■キャスタ×大車輪:6×22(インチ)

シート幅	前座高	後座高	アームサポート高	バックサポート高
40	43.5/40 (Lo)	41/37.5 (Lo)	24.5	40
フット長	シート奥行	全高	全長	全幅
36±2/32±2 (Lo)	38	88/84.5 (Lo)	98/96 (Lo)	55

月額レンタル料金 非課税	一割負担	二割負担	三割負担
5,000円	500円	1,000円	1,500円

軽量

背折れ

フットレスト
スイング

跳ね上げ
アーム

カルッタ CRT-3/CRT-3Lo (ミキ)

ウイング・スイングアウト仕様の車いす。
ベッドなどへの移乗がよりスムーズに。



▼シートカラー

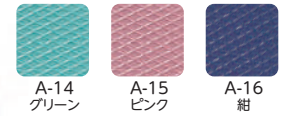

CRT-3/CRT-3Lo ノーバンク ※Loは低床です。

■TAIS:00122-000564/565 (Lo) ■折りたたみ時:幅32×高さ70.5/67 (Lo) (cm) ■重量:11.2kg

■耐荷重:100kg ■キャスタ×大車輪:6×22(インチ)

シート幅	前座高	後座高	アームサポート高	バックサポート高
40	43.5/40 (Lo)	41/37.5 (Lo)	24.5	40
フット長	シート奥行	全高	全長	全幅
36±2/32±2 (Lo)	38	88/84.5 (Lo)	98/96 (Lo)	55

月額レンタル料金 非課税	一割負担	二割負担	三割負担
5,500円	550円	1,100円	1,650円

軽量

背折れ

フットレスト
スイング

跳ね上げ
アーム

カルティマ CRT-7/CRT-7Lo (ミキ)

「軽くてコンパクト」にプラスαの新機能「ワンハンドブレーキ」。



▼シートカラー

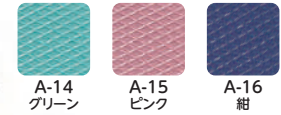

CRT-7/CRT-7Lo ノーバンク ※Loは低床です。

■TAIS:00122-000572/573 (Lo) ■折りたたみ時:幅32×高さ70.5/67 (Lo) (cm) ■重量:11.2kg

■耐荷重:100kg ■キャスタ×大車輪:6×22(インチ)

シート幅	前座高	後座高	アームサポート高	バックサポート高
40	43.5/40 (Lo)	41/37.5 (Lo)	24.5	40
フット長	シート奥行	全高	全長	全幅
36±2/32±2 (Lo)	38	88/84.5 (Lo)	98/96 (Lo)	55

月額レンタル料金 非課税	一割負担	二割負担	三割負担
6,000円	600円	1,200円	1,800円

特殊寝台

特殊寝台
付属品

床ずれ
防止用具

車いす

車いす
付属品

歩行器

歩行補助つえ

手すり

体位変換器

移動用
リフト

スロープ

徘徊
感知機器

自動排
泄装置

軽量

背折れ

背張り

座幅調整

CRT-1-CZ (ミキ)

NEW

超軽量・コンパクトのCRTシリーズのモジュールタイプ。
工具1本でシート幅の調整が簡単にできます。



▼シートカラー



レッド (A-18)

紺 (A-16)

ブルー (A-19)

CRT-1-CZ ノーバンク

■TAIS:00122-000609 ■折りたたみ時:幅32×高さ67(cm) ■重量:11.1kg

■耐荷重:100kg ■キャスタ×大車輪:6×22(インチ) ■クッション厚:3cm

シート幅	前座高	後座高	アームサポート高	バックサポート高
40/42/44	40	37.5	24.5	42
フット長	シート奥行	全高	全長	全幅
30/32/34	38	84.5	96	55/57/59

月額レンタル料金(非課税)	一割負担	二割負担	三割負担
5,000円	500円	1,000円	1,500円

軽量

背折れ

フットレスト
スイング

跳ね上げ
アーム

ふわりす+(KFP) (カワムラサイクル)

カワムラサイクル
多機能モデル車いす史上最軽量



▼シートカラー

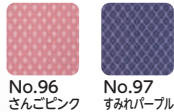

No.96
さんごピンク

No.97
すみれパープル

KFP22-40SB ノーバンク

■TAIS:00160-000249 ■折りたたみ時:幅33×高さ66(cm) ■重量:11.9kg

■耐荷重:100kg ■キャスタ×大車輪:6×22(インチ)

シート幅	前座高	後座高	アームサポート高	バックサポート高
40	43	40.5	24	40
フット長	シート奥行	全高	全長	全幅
32/34/36	40	89	95	59.5

月額レンタル料金(非課税)	一割負担	二割負担	三割負担
6,000円	600円	1,200円	1,800円

軽量

背折れ

ふわりす(KF) (カワムラサイクル)

カワムラサイクル
史上最軽量モデル



▼シートカラー

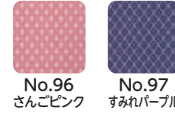

No.96
さんごピンク

No.97
すみれパープル

女性や力の
弱い方に
おすすめです。

KF22-40(42)SB ノーバンク

■TAIS:00160-000241 ■折りたたみ時:幅33×高さ66(cm) ■重量:10.6kg

■耐荷重:100kg ■キャスタ×大車輪:6×22(インチ)

シート幅	前座高	後座高	アームサポート高	バックサポート高
40-42	43	40.5	24	40
フット長	シート奥行	全高	全長	全幅
32/34/36	40	89	95	59.5-61.5

※シート幅は調整できません。

月額レンタル料金(非課税)	一割負担	二割負担	三割負担
5,000円	500円	1,000円	1,500円

多機能

背折れ

フットレスト
スイング

跳ね上げ
アーム

NEO-1W

(日進医療器)

高品質・
リーズナブル
アルミ製車いす



NEO-1W ノーバンク

■TAIS:00175-000325 ■折りたたみ時:幅30×高さ69(cm) ■重量:13.8kg

■耐荷重:100kg ■キャスタ×大車輪:6×22(インチ)

シート幅	前座高	後座高	アームサポート高	バックサポート高
38-40-42	43	41	22	40
フット長	シート奥行	全高	全長	全幅
36/38/40	40	92	100	55-57-59

※シート幅は調整できません。

月額レンタル料金(非課税)	一割負担	二割負担	三割負担
4,500円	450円	900円	1,350円

特殊寝台

特殊寝台
付属品

床ずれ
防止用具

車いす

車いす
付属品

歩行器

歩行補助つえ

手すり

体位変換器

移フト用

スロープ

感知機器
徘徊器

自動排
置池

多機能

NEXT CORE マルチ

(松永製作所)

跳ね上げと足台
スイングイン&
アウトで安全で
負担の少ない
移乗をサポート

▼シートカラー

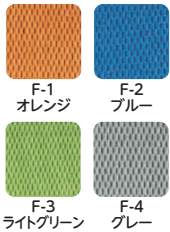

背折れ フットレスト
スイング
背張り 跳ね上げ
アーム

NEXT-31B HB ノーバンク

■TAIS:00066-000360 ■折りたたみ時:幅28×高さ65.5(cm) ■重量:13.8kg
■耐荷重:100kg ■キャスタ×大車輪:6×22(22×1 1/4)(インチ) ■クッション厚:前3・後2(cm)

シート幅	前座高	後座高	アームサポート高	バックサポート高
40	43	40	23.5	44
フット長	シート奥行	全高	全長	全幅
32~41	38	88	95	56

月額レンタル料金 非課税	一割負担	二割負担	三割負担
5,000円	500円	1,000円	1,500円

多機能

SKT-400 (ミキ)

室内の狭い場所をすいすい移動
サイズも収納もコンパクトです。

▼シートカラー

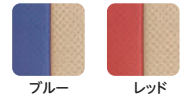

背折れ フットレスト
スイング
背張り 跳ね上げ
アーム

SKT-400 ノーバンク

在庫限り

■TAIS:00122-000527 ■折りたたみ時:幅29×高さ68(cm) ■重量:15.9kg
■耐荷重:100kg ■キャスタ×大車輪:6×22(インチ)

シート幅	前座高	後座高	アームサポート高	バックサポート高
40	43.5	41	22	38
フット長	シート奥行	全高	全長	全幅
35~41	40	88.5	100	53

月額レンタル料金 非課税	一割負担	二割負担	三割負担
6,000円	600円	1,200円	1,800円

多機能

ULTRA NA-U2W

(日進医療器)

座り心地抜群。軽量・コンパクトな
多機能型車いす。
体を包み込むような
バックサポートを使用していて
長時間、快適に
座っていただけます。
操作しやすい
スイングアウト&
はね上げ式。

▼シートカラー

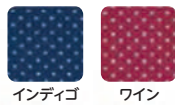

背折れ 背張り フットレスト
スイング 跳ね上げ
アーム

NA-U2W ノーバンク

■TAIS:00175-00358 ■折りたたみ時:幅30×高さ65(cm) ■重量:13.8kg
■耐荷重:100kg ■キャスタ×大車輪:6×22(インチ) ■クッション厚:4cm

シート幅	前座高	後座高	アームサポート高	バックサポート高
40・42	42	38.5	24	45
フット長	シート奥行	全高	全長	全幅
31~	38	92	97	56・58

※シート幅は調整できません。

月額レンタル料金 非課税	一割負担	二割負担	三割負担
6,000円	600円	1,200円	1,800円

多機能

WAVIT+

(カワムラサイクル)

介助者も操作しやすいことを
考えた多機能モデル

▼シートカラー

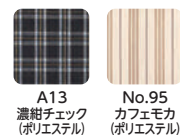

WAVIT+の特徴

- つまむレバーから握るレバーへ
- 握りやすいレバー形状
- スイングイン・アウト式フット・アームサポート(着脱可能)
- 独自の曲線フレーム
- 前ズレを抑制するフレーム形状



背折れ フットレスト
スイング 跳ね上げ
アーム

WAP22-40(42)S ノーバンク

在庫限り

■TAIS:00160-000242 ■折りたたみ時:幅34×高さ67.5(cm) ■重量:14.2kg
■耐荷重:100kg ■キャスタ×大車輪:6×22(インチ) ■クッション厚:1.5cm

シート幅	前座高	後座高	アームサポート高	バックサポート高
40・42	44.5	41	23	45.5
フット長	シート奥行	全高	全長	全幅
36~	40	89	99	58.5・60.5

※シート幅は調整できません。

月額レンタル料金 非課税	一割負担	二割負担	三割負担
6,000円	600円	1,200円	1,800円

特殊寝台

特殊寝台
付属品

床ずれ
防止用具

車いす

車いす
付属品

歩行器

歩行補助つえ

手すり

体位変換器

移動用
リフト

スロープ

徘徊
感知機器

自動
排泄装置

特殊寝台

特殊寝台
付属品

床ずれ
防止用具

車いす

車いす
付属品

歩行者

歩行補助つえ

手すり

体位変換器

移動用
リフト

スロープ

感知機器
徘徊器

自動装置
排泄

自動ブレーキ

カルッタ CRT-3LoB (ミキ)

背折れ フットレスト
スイング 自動ブレーキ
背張り 跳ね上げ
アーム 低床

NEW

超軽量のCRTシリーズに
ノンバックブレーキシステムを搭載。
立ちあがると自動で
ブレーキシステムが作動、
“ブレーキのかけ忘れ”
による転倒を
未然に防ぐことができます。



CRT-3LoB エアタイヤ

■TAIS:00122-000612 ■折りたたみ時:幅36×高さ64.5(cm) ■重量:13.4kg
■耐荷重:100kg ■キャスター×大車輪:6×22(インチ) ■クッション厚:4cm

シート幅	前座高	後座高	アームサポート高	バックサポート高
40	37.5	35	24.5	42
フット長	シート奥行	全高	全長	全幅
32±2	40	82	96	55

月額レンタル料金(非課税)	一割負担	二割負担	三割負担
6,000円	600円	1,200円	1,800円

自動ブレーキ

カルッタ CRT-1LoB (ミキ)

背折れ 自動ブレーキ
背張り 低床

NEW

立ちあがると自動で
ブレーキシステムが作動、
“ブレーキのかけ忘れ”による
転倒を未然に
防ぐことができます。



CRT-1LoB エアタイヤ

■TAIS:0122-000611 ■折りたたみ時:幅36×高さ64.5(cm) ■重量:12.3kg
■耐荷重:100kg ■キャスター×大車輪:5×20(インチ) ■クッション厚:4cm

シート幅	前座高	後座高	アームサポート高	バックサポート高
40	37.5	35	24.5	42
フット長	シート奥行	全高	全長	全幅
32±2	40	82	96	55

月額レンタル料金(非課税)	一割負担	二割負担	三割負担
5,000円	500円	1,000円	1,500円

自動ブレーキ

SKT-400B (ミキ)

背折れ フットレスト
スイング 自動ブレーキ
背張り 跳ね上げ
アーム

立ち上がると自動で
ノンバックブレーキシステムが作動、
転倒を未然に防ぐ車いす。
ヒヤリハットで多い
“ブレーキのかけ忘れ”をサポート。



SKT-400B エアタイヤ

■TAIS:00122-000531 ■折りたたみ時:幅33×高さ68(cm) ■重量:18.1kg
■耐荷重:100kg ■キャスター×大車輪:6×22(インチ) ■クッション厚:4cm

シート幅	前座高	後座高	アームサポート高	バックサポート高
40	43.5	41	22	38
フット長	シート奥行	全高	全長	全幅
35~41	40	88.5	100	53

月額レンタル料金(非課税)	一割負担	二割負担	三割負担
6,000円	600円	1,200円	1,800円

低床

NEXT CORE プチ

背折れ 背張り 低床

(松永製作所)
奥行ショートで小柄な方も奥までしっかり
低床スタンダードタイプ



NEXT-10B HB ノーバンク

■TAIS:00066-000373 ■折りたたみ時:幅28×高さ61.5(cm) ■重量:12.4kg
■耐荷重:100kg ■キャスター×大車輪:6×20(20×1 1/4)(インチ)

シート幅	前座高	後座高	アームサポート高	バックサポート高
40	39	36.5	23.5	44
フット長	シート奥行	全高	全長	全幅
32.5~41.5	36	86	92.5	55

月額レンタル料金(非課税)	一割負担	二割負担	三割負担
4,000円	400円	800円	1,200円

低床

NEXT CORE ミニモ

(松永製作所)

クッション併用で
足こぎをされる方に
超低床にも
設定可能な
低床
モジュールタイプ

▼シートカラー

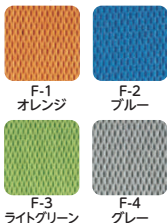

フットサポート
前後&角度調整

- 背折れ
- フットレストスイング
- 背張り
- 跳ね上げアーム
- 低床
- アーム高さ調整
- 座高調整

NEXT-50B HB ノーバンク

■TAIS:00066-000364 ■折りたたみ時:幅28×高さ63.5(前座高39)(cm)
■重量:14.9kg ■耐荷重:100kg ■キャスト×大車輪:6×20(20×1 1/4)(インチ)
■クッション厚:前3・後2(cm)

シート幅	前座高	後座高	アームサポート高	バックサポート高
40	35/37/39	32.5/34.5/36.5	22.5~28.5	46
フット長	シート奥行	全高	全長	全幅
28.5~37.5	36	88	94	56

*オレンジ色の文字は標準値です。

月額レンタル料金 非課税	一割負担	二割負担	三割負担
6,000円	600円	1,200円	1,800円

低床

KZ

(カワムラサイクル)

- 背折れ
- フットレストスイング
- アーム高さ調整
- 座奥調整
- 背張り
- 跳ね上げアーム
- 低床
- 座高調整

足こぎができる低床シリーズ
小柄な方にもおすすめです。

▼シートカラー

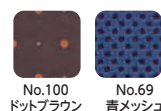

ご利用の方に
合わせシート
高さ3段階調節!

- 片マヒなどで足こぎされる方に最適!
- 立ち上がりの時、安心して踏んばれます。
- 厚みのあるクッションを乗せても使えます。

KZ20-40 (38-42) ノーバンク

在庫限り

■TAIS:00160-000185 ■折りたたみ時:幅34×高さ65~69(cm)
■重量:17kg ■耐荷重:100kg ■キャスト×大車輪:6×20(インチ) ■クッション厚:前5・後3(cm)

シート幅	前座高	後座高	アームサポート高	バックサポート高
38-40-42	36/38/40	33/35/37	25~31	44
フット長	シート奥行	全高	全長	全幅
30~	38/40/42	82.5~86.5	99	59-61-63

*シート幅は調整できません。 *オレンジ色の文字は標準値です。

月額レンタル料金 非課税	一割負担	二割負担	三割負担
6,000円	600円	1,200円	1,800円

高床

NEXT CORE グラン

(松永製作所)

身長の高い方も
ゆったり座れる
高床スタンダード
タイプ

▼シートカラー

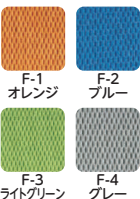

- 背折れ
- 背張り
- 高床

NEXT-12B HB ノーバンク

在庫限り

■TAIS:00066-000375 ■折りたたみ時:幅30×高さ71.5(cm)
■重量:13.4kg ■耐荷重:100kg ■キャスト×大車輪:6×24(24×1 1/4)(インチ)

シート幅	前座高	後座高	アームサポート高	バックサポート高
42	47	44.5	25	46
フット長	シート奥行	全高	全長	全幅
35~44	40	94	96.5	57

月額レンタル料金 非課税	一割負担	二割負担	三割負担
4,000円	400円	800円	1,200円

モジュール

NEXT CORE ワイド

(松永製作所)

大柄な方に扱いやすさと機能を両立した!
ネクストコアシリーズのワイドタイプ!
大柄な方もゆったり座れます!

- 背折れ
- 背張り
- 高床
- フットレストスイング
- アーム高さ調整
- 跳ね上げアーム
- 座高調整

NEW

▼シートカラー

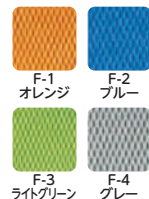

NEXT-52B HB ノーバンク

■TAIS:00066-000394 ■折りたたみ時:幅34×高さ94/96(cm) ■重量:16.6kg
■耐荷重:130kg ■キャスト×大車輪:6×24(インチ)

シート幅	前座高	後座高	アームサポート高	バックサポート高
46	45/47	42/44	25~31	48
フット長	シート奥行	全高	全長	全幅
36.5~44.5(7段)	40	94/96	101	62

月額レンタル料金 非課税	一割負担	二割負担	三割負担
7,000円	700円	1,400円	2,100円

特殊寝台

特殊寝台
付属品

床ずれ
防止用具

車いす

車いす
付属品

歩行器

歩行補助つえ

手すり

体位変換器

移動用
リフト

スロープ

徘徊
感知機器

自動排池
処理装置

高床

KJP-5 (ミキ)

NEW

背折れ

背張り

フットレスト
スイング

跳ね上げ
アーム

ハンドル
高さ調整

アーム
高さ調整

高床

座高調整

座幅調整

身体の大きい方や体重の重い方にご使用いただける
「耐荷重130kg」のビッグサイズ車いす。



KJP-5 ノーバンク

■TAIS:00122-000617 ■折りたたみ時:幅34×高さ75/77/79(cm)

■重量:21kg ■耐荷重:130kg

■キャスト×大車輪:8×24(インチ) ■クッション厚:6cm

シート幅	前座高	後座高	アームサポート高	バックサポート高
48/50/52	48/50/52	45/47/49	26/28/30/32	50
フット長	シート奥行	全高	全長	全幅
42/44.5/47	40	96/98/100	115.5	66/68/70

※オレンジ色の文字は標準値です。

月額レンタル料金(非課税)	一割負担	二割負担	三割負担
9,000円	900円	1,800円	2,700円

高床

KJP-4 (ミキ)

背張り

フットレスト
スイング

アーム
高さ調整

座高調整

跳ね上げ
アーム

ハンドル
高さ調整

高床

身体の大きい方や体重の
重い方にご使用いただける
「耐荷重130kg」の
ビッグサイズ車いす。



KJP-4 ノーバンク

在庫限り

■TAIS:00122-000345 ■折りたたみ時:幅38×高さ93.5~101(cm)

■重量:20.2kg ■耐荷重:130kg ■キャスト×大車輪:8×24(インチ) ■クッション厚:6cm

シート幅	前座高	後座高	アームサポート高	バックサポート高
45	47/49.5	44.5/47	24~34	43/45.5/48
フット長	シート奥行	全高	全長	全幅
43±2.5	40	93.5~101	109	68

※オレンジ色の文字は標準値です。

月額レンタル料金(非課税)	一割負担	二割負担	三割負担
9,000円	900円	1,800円	2,700円

モジュール

NEXT CORE アジャスト (松永製作所)

背折れ

跳ね上げ
アーム

背張り

アーム
高さ調整

フットレスト
スイング

座高調整

フットサポート
前後&角度調整

肘掛・座面・
フットサポート
調整機能で姿勢を
サポートする
モジュールタイプ

▼シートカラー

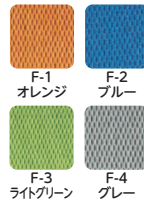

NEXT-51B HB ノーバンク

■TAIS:00066-000362 ■折りたたみ時:幅28×高さ67.5(前座高43)(cm)

■重量:15.2kg ■耐荷重:100kg ■キャスト×大車輪:6×22(22×1 1/4)(インチ)

■クッション厚:前3・後2(cm)

シート幅	前座高	後座高	アームサポート高	バックサポート高
40	41/43/45	38/40/42	25~31	46
フット長	シート奥行	全高	全長	全幅
32.5~41.5	38	88/90/92	96	56

※オレンジ色の文字は標準値です。

月額レンタル料金(非課税)	一割負担	二割負担	三割負担
6,000円	600円	1,200円	1,800円

特殊寝台

特殊寝台
付属品

床ずれ
防止用具

車いす

車いす
付属品

歩行器

歩行補助つえ

手すり

体位変換器

移
フト用

スロープ

感知
徘徊器

処
理装置

モジュール

- 背張り
- 背折れ
- 座幅調整
- 座高調整
- フットレストスイング
- 跳ね上げアーム
- アーム高さ調整

MEF-22 (ミキ)

従来の煩わしい調整がとっても簡単にできるモジュール車いす。



バックインナーサポート・座インナーサポート
 シーティングの心地よさを追求し生み出された調整シート、各座幅に応じた目印により、調整できます。

スライド延長ブレーキレバーが伸縮するので車いす使用時に邪魔になりません。
 ※伸ばして使用する際は、カチッと音がするまで引いて下さい。

- ▼シートカラー
- ブルー
 - レッド

MEF-22 ノーバンク

■TAIS:00122-000582 ■折りたたみ時:幅38×高さ64~68(cm)
 ■重量:15.5kg ■キャスタ×大車輪:6×22(インチ) ■クッション厚:3cm ■耐荷重:100kg

シート幅	前座高	後座高	アームサポート高	バックサポート高
40/42/44	40/42/44	37/39/41	26/28/30	44
フット長	シート奥行	全高	全長	全幅
35/37/39/41/43	40	86/88/90	106	58/60/62

※オレンジ色の文字は標準値です。

月額レンタル料金 非課税	一割負担	二割負担	三割負担
7,000円	700円	1,400円	2,100円

モジュール

- 背折れ
- 背張り
- フットレストスイング
- 跳ね上げアーム
- アーム高さ調整
- 低床
- 座高調整
- 座幅調整

ULTRA 7

(日進医療器)

3Dバックサポート採用車いす

そのまま座るだけで、理想的な姿勢に。

3Dバックサポートの快適さを調整なしで多くの方へ。

コンパクト・軽量・快適がそろった、車いす。

- ▼シートカラー
- ワイン
 - インディゴ



NA-U7 ノーバンク

■TAIS:00175-000361 ■折りたたみ時:幅30×高さ65~69(cm)
 ■重量:15.2kg ■耐荷重:100kg
 ■キャスタ×大車輪:6×22(22×1 3/8)(インチ) ■クッション厚:4cm

シート幅	前座高	後座高	アームサポート高	バックサポート高
40/42/44	40/42/44	38/40/42	24/26/28	45
フット長	シート奥行	全高	全長	全幅
31~	38	92~96	100	57~61

※オレンジ色の文字は標準値です。

月額レンタル料金 非課税	一割負担	二割負担	三割負担
7,000円	700円	1,400円	2,100円

モジュール

- 背折れ
- 背張り
- フットレストスイング
- 跳ね上げアーム
- アーム高さ調整
- ハンドル高さ調整
- 座幅調整
- 座高調整

SKT-1000

(ミキ)

室内の狭い場所をスイスイ移動。

さらに使いやすく進化をとげた「スキット」。

自走型は現行型(SK-3/4)より全幅が20mmスリムに。



▼シートカラー

- ブルー
- レッド

SKT-1000 ノーバンク

■TAIS:00122-000524 ■折りたたみ時:幅32×高さ66.5~71.5(cm)
 ■重量:17.9kg ■耐荷重:100kg ■キャスタ×大車輪:6×22(インチ)
 ■クッション厚:前6・後4(cm)

シート幅	前座高	後座高	アームサポート高	バックサポート高
40/42/44	41/43.5/46	38.5/41/43.5	26/28/30	38
フット長	シート奥行	全高	全長	全幅
35~41	40	86.5~97.5	100	53/55/57

※オレンジ色の文字は標準値です。

月額レンタル料金 非課税	一割負担	二割負担	三割負担
7,000円	700円	1,400円	2,100円

モジュール

- 背折れ
- 背張り
- フットレストスイング
- 跳ね上げアーム
- アーム高さ調整
- 低床
- 座高調整
- 座奥調整

座王 (日進医療器)

跳ね上げ式アームサポート。

開き式・着脱式

フット・レッグサポート。

- ▼シートカラー
- グレイッシュブルー
 - ワインレッド



NA-521W ノーバンク

在庫限り

■TAIS:00175-000309 ■折りたたみ時:幅35×高さ63~67(cm)
 ■重量:15.9kg ■耐荷重:100kg ■キャスタ×大車輪:6×22(インチ) ■クッション厚:5cm

シート幅	前座高	後座高	アームサポート高	バックサポート高
40-42-44	40/42/44	38/40/42	24~30	45
フット長	シート奥行	全高	全長	全幅
34~	35/40	93~97	108	60-62-64

※シート幅は調整できません。 ※オレンジ色の文字は標準値です。

月額レンタル料金 非課税	一割負担	二割負担	三割負担
6,000円	600円	1,200円	1,800円

特殊寝台

付属品 特殊寝台

防止用具 床ずれ

車いす

付属品 車いす

歩行器

歩行補助つえ

手すり

体位変換器

移動用

スロープ

感知機器 徘徊器

自動排池 処理装置

特殊寝台

特殊寝台
付属品

床ずれ
防止用具

車いす

車いす
付属品

歩行器

歩行補助つえ

手すり

体位変換器

移フト
移動用

スロープ

感知
徘徊器

処
理
排
置
機

六輪

座王/6輪車

(日進医療器)

狭い廊下や出入口での
スムーズな小回りが便利。
6輪タイプの座王。



▼シートカラー



NA-506W ノーバンク 家屋内専用

■TAIS:00175-000312 ■折りたたみ時:幅31×高さ61~65(cm)

■重量:16.8kg ■耐荷重:100kg

■キャスト×大車輪:5×22(22×1 3/8)×3(インチ) ■クッション厚:5cm

※重量には座クッション重量を含んでおりません。*臀部スペースの有効幅はシート幅4cmです。

シート幅	前座高	後座高	アームサポート高	バックサポート高
40-42	38/40/42	36/38/40	24~30	45
フット長	シート奥行	全高	全長	全幅
36~	40	81~85	97	58-60

※シート幅は調整できません。 ※オレンジ色の文字は標準値です。

月額レンタル料金(非課税)	一割負担	二割負担	三割負担
7,000円	700円	1,400円	2,100円

六輪

SKT-5

(ミキ)

コンパクトな上、6輪車なので廊下の角などの
狭い住居内もスイスイ通れます。
また、後方への転倒という不安もありません。

スキット5の主な装備・特長

- 回転半径52cm
- コーナー幅65cm以上
- スイングアーム式リアキャスト
- オーバーフェンダー



▼シートカラー



SKT-5 ノーバンク

在庫限り

■TAIS:00122-000444 ■折りたたみ時:幅28.5×高さ64(cm)

■重量:15.2kg ■耐荷重:100kg ■キャスト×大車輪:4×20×4(インチ)

シート幅	前座高	後座高	アームサポート高	バックサポート高
40	40	37.5	22	38
フット長	シート奥行	全高	全長	全幅
30±2	38	87	88	55

月額レンタル料金(非課税)	一割負担	二割負担	三割負担
7,000円	700円	1,400円	2,100円

六輪

NEXT CORE くるり

(松永製作所)

圧倒的に短い全長86cmと
最小回転半径45cmの6輪車いす!!

全長86cm、「コンパクトモード」でさらに
全長83cm!最小回転半径45cm!
90cm幅の廊下をその場で「くるり」と回転!

▼シートカラー

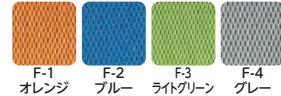

NEXT-70B HB ノーバンク 低床タイプ

■TAIS:00066-000377 ■折りたたみ時:幅34×高さ65(cm) ■重量:19.1kg

■耐荷重:100kg ■キャスト×大車輪:4×20(20×1 1/4)×4(インチ) ■クッション厚:前3・後2(cm)

シート幅	前座高	後座高	アームサポート高	バックサポート高
40	40.5	38	22.5~28.5	46
フット長	シート奥行	全高	全長	全幅
29.5~38.5	36	95	86	58

月額レンタル料金(非課税)	一割負担	二割負担	三割負担
7,000円	700円	1,400円	2,100円

NEXT-71B HB ノーバンク 中床タイプ

■TAIS:00066-000378 ■折りたたみ時:幅34×高さ67.5(cm) ■重量:19.6kg

■耐荷重:100kg ■キャスト×大車輪:4×22(22×1 1/4)×4(インチ) ■クッション厚:前3・後2(cm)

シート幅	前座高	後座高	アームサポート高	バックサポート高
40	43	40.5	22.5~28.5	46
フット長	シート奥行	全高	全長	全幅
29.5~38.5	36	97.5	86	58

月額レンタル料金(非課税)	一割負担	二割負担	三割負担
7,000円	700円	1,400円	2,100円

六輪

SKT-500

(ミキ)

抜群の小回り!コンパクト6輪車いす。
廊下の角などの狭い住居内もスイスイ。

▼シートカラー



SKT-500 ノーバンク

■TAIS:00122-000553 ■折りたたみ時:幅28.5×高さ63~65.5(cm) ■重量:18kg

■耐荷重:100kg ■キャスト×大車輪:4×20(インチ) ■クッション厚:2.5cm

シート幅	前座高	後座高	アームサポート高	バックサポート高
40	40/42.5	37.5/40	22	38
フット長	シート奥行	全高	全長	全幅
32~38.5	38	86.5/89	80.5~100.5	53

※オレンジ色の文字は標準値です。

月額レンタル料金(非課税)	一割負担	二割負担	三割負担
6,000円	600円	1,200円	1,800円

リクライニング

シートス (ミキ)

駆動操作が軽快で、
搭乗者自ら安楽姿勢をとることもできる
新型セルフリクライニング式車いす。

シートスの特長

- ① 身体のズレを防止したリクライニング機構
- ② セルフリクライニング機構
- ③ 快適な駆動操作
- ④ 快適な座り心地

STS-1 ノーバンク

在庫限り

■TAIS:00122-000548
 ■折りたたみ時:幅37×高さ68.5(cm) ■重量:24.2kg ■耐荷重:100kg
 ■キャスト×大車輪:4×22×4(インチ) ■クッション厚:5cm
 ■リクライニング角度:100~117°(調整可能)

シート幅	前座高	後座高	アームサポート高	バックサポート高
40	40	40	27	43
フット長	シート奥行	全高	全長	全幅
31~34	40	98.5~125.5	105	61.5

月額レンタル料金 非課税	一割負担	二割負担	三割負担
10,000円	1,000円	2,000円	3,000円

背折れ 背張り フットレストスイング 六輪 リクライニング



特殊寝台
 特殊寝台
 付属品
 床ずれ
 防止用具
 車いす

テイルト

座王 (日進医療器)

かつてない、すわりごち。
気持ちがいいから、笑顔になれる。
快適だから、優しくなる。

立体的な背形状を、3D形状に
変化するバックサポートがやさしく、
つつみこむように支えます。
簡単な張り調整で、すぐに心地よさが
体感できるテイルト式車いすです。

トライアングル
テイルト機構

背折れ フットレストスイング アーム高さ調整 テイルト
背張り 跳ね上げアーム 低床 座高調整

NA-F7 ノーバンク

■TAIS:00175-000305 ■折りたたみ時:幅39×高さ66~70(cm)
 ■重量:23.2kg ■耐荷重:100kg ■キャスト×大車輪:6×20(インチ)
 ■クッション厚:5cm ■テイルト角度:-5~18°
 ※臀部スペースの有効幅はシート幅-4cmです。

シート幅	前座高	後座高	アームサポート高	バックサポート高
40-42-44	40/42/44	40/42/44	24~30	48
フット長	シート奥行	全高	全長	全幅
33~	40	102~134	103	62-64-66

※シート幅は調整できません。 ※オレンジ色の文字は標準値です。

月額レンタル料金 非課税	一割負担	二割負担	三割負担
9,000円	900円	1,800円	2,700円

▼標準バック
サポートカラー
 グレイッシュブルー ワインレッド



車いす
 付属品
 歩行器
 歩行補助つえ
 手すり
 体位変換器

テイルトリクライニング連動

OASIS ポジティブ (松永製作所)

エレベーターフットサポート付

バックサポート全体で、前向きな姿勢をサポート!
前折れジョイント搭載。

テイルト&リクライニング連動式コンパクト車いす
※エレベーターフットサポート無しをご希望の場合はお申し付けください。

OS-11TRSP ノーバンク

■TAIS:00066-000295
 ■TAIS:00066-000297(樹脂製スイングアウト&エレベーターユニットのみ)
 ■折りたたみ時:幅35×高さ91.5(cm) ■重量:24.6kg
 ■耐荷重:75kg ■キャスト×大車輪:5×18(18×1 3/8)(インチ) ■クッション厚:5cm

シート幅	前座高	後座高	アームサポート高	バックサポート高
40	39/37	39/37	180~240	55
フット長	シート奥行	全高	全長	全幅
28.5~	35	102.5	92.5	57

※オレンジ色の文字は標準値です。

月額レンタル料金 非課税	一割負担	二割負担	三割負担
9,500円	950円	1,900円	2,850円

背張り フットレストスイング アーム高さ調整 リクライニング
低床 テイルト



※タックルブレーキはオプション品です

移動用
 スロープ
 感知機器
 徘徊器
 自動排池
 処理装置

介助型車いす一覧

標準：シンプルで扱いやすい標準的なタイプです。……………45



ECO-301



BAL-2



KV



NEXT CORE



ULTRA



WAVIT

軽量：女性や高齢者の方でも容易に持ち運ぶことができます。……………46～47



CRT-2/CRT-2Lo



CRT-4/CRT-4Lo



CRT-6/CRT-6Lo



CRT-8/CRT-8Lo



CRT-2-CZ



KALU7α A



ふわりす



ふわりす+

多機能：肘跳ね上げや脚部スイングアウト機能が付いていて移乗に便利です。……………48～49



NEO-2W



NEXT CORE マルチ



ULTRA NAH-U2W



SKT-200



WAVIT+

自動ブレーキ：

ブレーキのかけ忘れによる転倒、転落を予防します。…49

低床：

座面が低く、小柄な方や足こぎ走行に向いています。……………49～50



SKT-200B



NEXT CORE プチ



NEXT CORE ミニモ



KZ

高床 :座面が高く、背の高い方に向いています。……………50



NEXT CORE グラン



NEXT CORE ワイド

モジュール :身体状況や使用環境に応じて各部を調整する事が出来ます。……………51~52



NEXT CORE アジャスト



ULTRA 7



MEF-16



SKT-2000



座王

六輪 :小回りが効くので室内での使用に向いています。……………52



NEXT CORE くるり



SKT-6



SKT-600

**ティルト
リクライニング** : 座面の角度を調整する事で、お尻や太ももにかかる圧力を分散させ、座位を安全、快適に保つことが出来ます。背もたれが倒れる事で仰向けに近い休息姿勢を取る事が出来ます。……………53~56



座王ティルト
(ティルトのみ)



SKT-7
(ティルトのみ)



TRC-2



NEXTROLLER SPII
(リクライニングのみ)



SKT-8



RJ-360GL



OASISポジティブ



マイチルト グラン



マルチルト コンパクト3D



マイチルト ミニ3D



ULTRA チルトリクライニング



CRT-WR



TRC-3DX



くるーん

特殊寝台

特殊寝台
付属品

床すれ
防止用具

車いす

車いす
付属品

歩行器

歩行補助つえ

手すり

体位変換器

移フ用

スロープ

感知機器

自動
装置池

標準

ECO-301

(松永製作所)

シンプルで扱いやすい
アルミ製リーズナブルモデル



背折れ

ECO-301 ノーバンク

在庫限り

■TAIS:00066-000317 ■折りたたみ時:幅30×高さ66.5(cm)

■重量:12kg ■耐荷重:100kg ■キャスト×大車輪:6×16(16×1 3/8)(インチ)

シート幅	前座高	後座高	アームサポート高	バックサポート高
40	43	40	23.5	40
フット長	シート奥行	全高	全長	全幅
31~	40	88.5	95	59.5

月額レンタル料金(非課税)	一割負担	二割負担	三割負担
2,500円	250円	500円	750円

標準

KV

(カワムラサイクル)



背折れ

KV16-40SB ノーバンク

■TAIS:00160-000234 ■折りたたみ時:幅31×高さ67(cm) ■重量:11.3kg

■耐荷重:100kg ■キャスト×大車輪:6×16(インチ)

シート幅	前座高	後座高	アームサポート高	バックサポート高
40	43	40	24	41
フット長	シート奥行	全高	全長	全幅
32/34/36/38	40	85.5	98	60.5

月額レンタル料金(非課税)	一割負担	二割負担	三割負担
3,000円	300円	600円	900円

標準

ULTRA 3Dバックサポート採用車いす

(日進医療器)

そのまま座るだけで、
理想的な姿勢に。

3Dバックサポートの快適さを
調整なしで多くの方へ。
コンパクト・軽量・快適が
そろった、車いす。



背折れ

背張り

NAH-U1 ノーバンク

■TAIS:00175-000357 ■折りたたみ時:幅28×高さ65(cm) ■重量:12kg

■耐荷重:100kg ■キャスト×大車輪:6×14(インチ) ■クッション厚:4cm

シート幅	前座高	後座高	アームサポート高	バックサポート高
38・40・42	42	38.5	前22・奥24	45
フット長	シート奥行	全高	全長	全幅
34~	38	89	97	52・54・56

※シート幅は調整できません。

月額レンタル料金(非課税)	一割負担	二割負担	三割負担
4,000円	400円	800円	1,200円

標準

BAL-2

(ミキ)

病院や施設での使用に最適。

バリエーションが増えて、
さらに充実。



背折れ

BAL-2 ノーバンク

■TAIS:00122-000452 ■折りたたみ時:幅26.5×高さ68(cm) ■重量:11.4kg

■耐荷重:100kg ■キャスト×大車輪:6×16(インチ)

シート幅	前座高	後座高	アームサポート高	バックサポート高
40	46	43.5	22	38
フット長	シート奥行	全高	全長	全幅
36±2	40	87	96.5	58

月額レンタル料金(非課税)	一割負担	二割負担	三割負担
2,500円	250円	500円	750円

標準

NEXT CORE

(松永製作所)

ネクストコアシリーズの
スタンダードタイプ

▼シートカラー

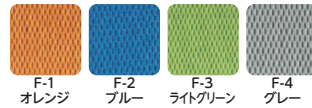

背折れ

背張り

NEXT-21B HB ノーバンク

■TAIS:00066-000359 ■折りたたみ時:幅28×高さ65.5(cm) ■重量:11.4kg

■耐荷重:100kg ■キャスト×大車輪:6×16(16×1 3/8)(インチ)

シート幅	前座高	後座高	アームサポート高	バックサポート高
40	43	40	23.5	44
フット長	シート奥行	全高	全長	全幅
32~41	38	88	93.5	54

月額レンタル料金(非課税)	一割負担	二割負担	三割負担
4,000円	400円	800円	1,200円

標準

WAVIT (カワムラサイクル)

独自の曲線フレームが乗り心地と
コンパクトさを生み出しました。

WAVITの特徴

コンパクト立体構造フレーム

■ワイドレックフレーム

独自の曲線フレーム

■前ズレを抑制するフレーム形状

▼シートカラー



背折れ

WA16-40(42)S ノーバンク

■TAIS:00160-000238 ■折りたたみ時:幅30×高さ67(cm) ■重量:10.9kg

■耐荷重:100kg ■キャスト×大車輪:6×16(インチ) ■クッション厚:1.5cm

シート幅	前座高	後座高	アームサポート高	バックサポート高
40・42	44.5	41	23	45.5
フット長	シート奥行	全高	全長	全幅
36/38/40	40	89	99	52・54

※シート幅は調整できません。

月額レンタル料金(非課税)	一割負担	二割負担	三割負担
4,000円	400円	800円	1,200円

軽量

背折れ

カルッタ CRT-2/CRT-2Lo (ミキ)

女性や力の弱い方に最適な、超軽量のスタンダード車いす。

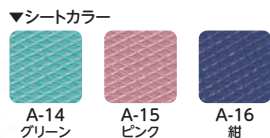

CRT-2/CRT-2Lo ノーバンク ※Loは低床です。

■TAIS:00122-000562/563 (Lo) ■折りたたみ時:幅25×高さ70.5/67 (Lo) (cm) ■重量:8.8kg

■耐荷重:100kg ■キャスタ×大車輪:6×14(インチ)

シート幅	前座高	後座高	アームサポート高	バックサポート高
40	43.5/40 (Lo)	41/37.5 (Lo)	24.5	40
フット長	シート奥行	全高	全長	全幅
36±2/32±2 (Lo)	38	88/84.5 (Lo)	98/96 (Lo)	49

月額レンタル料金 非課税	一割負担	二割負担	三割負担
4,500円	450円	900円	1,350円

軽量

背折れ

カルティマ CRT-6/CRT-6Lo (ミキ)

「軽くてコンパクト」にプラスαの新機能「ワンハンドブレーキ」。

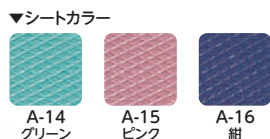

CRT-6/CRT-6Lo ノーバンク ※Loは低床です。

■TAIS:00122-000570/571 (Lo) ■折りたたみ時:幅25×高さ70.5/67 (Lo) (cm) ■重量:9.1kg

■耐荷重:100kg ■キャスタ×大車輪:6×14(インチ)

シート幅	前座高	後座高	アームサポート高	バックサポート高
40	43.5/40 (Lo)	41/37.5 (Lo)	24.5	40
フット長	シート奥行	全高	全長	全幅
36±2/32±2 (Lo)	38	88/84.5 (Lo)	98/96 (Lo)	49

月額レンタル料金 非課税	一割負担	二割負担	三割負担
5,000円	500円	1,000円	1,500円

軽量

背折れ

フットレスト
スイング

跳ね上げ
アーム

カルッタ CRT-4/CRT-4Lo (ミキ)

ウイング・スイングアウト仕様の車いす。
ベッドなどへの移乗がよりスムーズに。

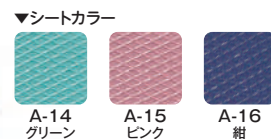

CRT-4/CRT-4Lo ノーバンク ※Loは低床です。

■TAIS:00122-000566/567 (Lo) ■折りたたみ時:幅25×高さ70.5/67 (Lo) (cm) ■重量:10.2kg

■耐荷重:100kg ■キャスタ×大車輪:6×14(インチ)

シート幅	前座高	後座高	アームサポート高	バックサポート高
40	43.5/40 (Lo)	41/37.5 (Lo)	24.5	40
フット長	シート奥行	全高	全長	全幅
36±2/32±2 (Lo)	38	88/84.5 (Lo)	98/96 (Lo)	49

月額レンタル料金 非課税	一割負担	二割負担	三割負担
5,500円	550円	1,100円	1,650円

軽量

背折れ

フットレスト
スイング

跳ね上げ
アーム

カルティマ CRT-8/CRT-8Lo (ミキ)

「軽くてコンパクト」にプラスαの新機能「ワンハンドブレーキ」。

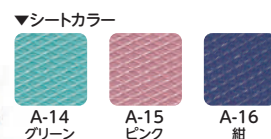

CRT-8/CRT-8Lo ノーバンク ※Loは低床です。

■TAIS:00122-000574/575 (Lo) ■折りたたみ時:幅25×高さ70.5/67 (Lo) (cm) ■重量:10.5kg

■耐荷重:100kg ■キャスタ×大車輪:6×14(インチ)

シート幅	前座高	後座高	アームサポート高	バックサポート高
40	43.5/40 (Lo)	41/37.5 (Lo)	24.5	40
フット長	シート奥行	全高	全長	全幅
36±2/32±2 (Lo)	38	88/84.5 (Lo)	98/96 (Lo)	49

月額レンタル料金 非課税	一割負担	二割負担	三割負担
6,000円	600円	1,200円	1,800円

特殊寝台

特殊寝台
付属品

床ずれ
防止用具

車いす

車いす
付属品

歩行器

歩行補助つえ

手すり

体位変換器

移動用
リフト

スロープ

徘徊
感知機器

自動排
泄装置

特殊寝台

特殊寝台
付属品

床ずれ
防止用具

車いす

車いす
付属品

歩行器

歩行補助つえ

手すり

体位交換器

移
フト用

スロープ

感知機器

自動
排
置池

軽量

背折れ

背張り

座幅調整

カルッタ CRT-2-CZ (ミキ)

NEW

座面幅を3段階に調整できる軽量タイプの車いすです。



▼シートカラー



レッド (A-18) 紺 (A-16) ブルー (A-19)

CRT-2-CZ ノーバンク

■TAIS:00122-000610 ■折りたたみ時:幅25×高さ67(cm) ■重量:9.9kg

■耐荷重:100kg ■キャスト×大車輪:6×14(インチ) ■クッション厚:3cm

シート幅	前座高	後座高	アームサポート高	バックサポート高
40/42/44	40	37.5	24.5	42
フット長	シート奥行	全高	全長	全幅
30/32/34	38	84.5	96	49/51/53

月額レンタル料金(非課税)	一割負担	二割負担	三割負担
5,000円	500円	1,000円	1,500円

軽量

背折れ

KALU7α Aパッケージ

(日進医療器)

スーパー軽量+αの
機能でとっても快適・安全。



▼シートカラー



ライトブルー ライトレッド

NAH-L7α ノーバンク

■TAIS:00175-000341 ■折りたたみ時:幅28×高さ69(cm) ■重量:8.7kg

■耐荷重:100kg ■キャスト×大車輪:6×14(インチ)

シート幅	前座高	後座高	アームサポート高	バックサポート高
38-40	44	42	25	40
フット長	シート奥行	全高	全長	全幅
32/34/36	38	92	97	52-54

※シート幅は調整できません。

月額レンタル料金(非課税)	一割負担	二割負担	三割負担
5,000円	500円	1,000円	1,500円

軽量

背折れ

ふわりす(KF)(カワムラサイクル)

カワムラサイクル
史上最軽量モデル



▼シートカラー

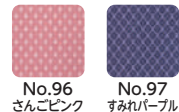

No.96 さんごピンク No.97 すみれパープル

女性や力の
弱い方に
おすすめです。

KF16-40(42)SB ノーバンク

■TAIS:00160-000240 ■折りたたみ時:幅28×高さ66(cm) ■重量:9.4kg

■耐荷重:100kg ■キャスト×大車輪:6×16(インチ)

シート幅	前座高	後座高	アームサポート高	バックサポート高
40-42	43	40.5	24	40
フット長	シート奥行	全高	全長	全幅
32/34/36	40	89	94	55-57

※シート幅は調整できません。

月額レンタル料金(非課税)	一割負担	二割負担	三割負担
5,000円	500円	1,000円	1,500円

軽量

背折れ

フットレスト
スイング

跳ね上げ
アーム

ふわりす+(KFP)(カワムラサイクル)

カワムラサイクル
多機能モデル車いす史上最軽量



▼シートカラー

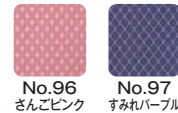

No.96 さんごピンク No.97 すみれパープル

KFP16-40SB ノーバンク

■TAIS:00160-000248 ■折りたたみ時:幅28×高さ66(cm) ■重量:10.5kg

■耐荷重:100kg ■キャスト×大車輪:6×16(インチ)

シート幅	前座高	後座高	アームサポート高	バックサポート高
40	43	40.5	24	40
フット長	シート奥行	全高	全長	全幅
32/34/36	40	89	94	55

月額レンタル料金(非課税)	一割負担	二割負担	三割負担
6,000円	600円	1,200円	1,800円

多機能

NEO-2W (日進医療器)

リーズナブルな
多機能介助用車いす



背折れ

フットレスト
スイング
跳ね上げ
アーム

NEO-2W ノーバンク

■TAIS:00175-000326 ■折りたたみ時:幅27×高さ67(cm) ■重量:12.7kg

■耐荷重:100kg ■キャスト×大車輪:6×16(インチ)

シート幅	前座高	後座高	アームサポート高	バックサポート高
38-40-42	43	41	22	40
フット長	シート奥行	全高	全長	全幅
36/38/40	40	92	100	52-54-56

*シート幅は調整できません。

月額レンタル料金 非課税	一割負担	二割負担	三割負担
4,000円	400円	800円	1,200円

多機能

SKT-200 (ミキ)

室内の狭い場所をすいすい移動
サイズも収納もコンパクトです。



背折れ

フットレスト
スイング
跳ね上げ
アーム

背張り

跳ね上げ
アーム

SKT-200 ノーバンク

■TAIS:00122-000526 ■折りたたみ時:幅22×高さ68(cm) ■重量:14.4kg

■耐荷重:100kg ■キャスト×大車輪:6×14(インチ)

シート幅	前座高	後座高	アームサポート高	バックサポート高
40	43.5	41	22	38
フット長	シート奥行	全高	全長	全幅
35~41	40	88.5	100	48

月額レンタル料金 非課税	一割負担	二割負担	三割負担
6,000円	600円	1,200円	1,800円

▼シートカラー

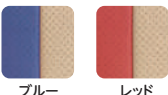

ブルー

レッド

多機能

NEXTCORE マルチ (松永製作所)

在宅利用にこだわった
スリム&コンパクト



背折れ

フットレスト
スイング
跳ね上げ
アーム

背張り

跳ね上げ
アーム

▼シートカラー

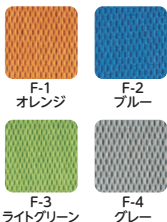

F-1

オレンジ

F-2

ブルー

F-3

ライトグリーン

F-4

グレー

NEXT-41B HB ノーバンク

■TAIS:00066-000361 ■折りたたみ時:幅27×高さ65.5(cm) ■重量:12.8kg

■耐荷重:100kg ■キャスト×大車輪:6×16(16×1 3/8)(インチ) ■クッション厚:前3・後2(cm)

シート幅	前座高	後座高	アームサポート高	バックサポート高
40	43	40	23.5	44
フット長	シート奥行	全高	全長	全幅
32~41	38	88	94.5	55

月額レンタル料金 非課税	一割負担	二割負担	三割負担
5,000円	500円	1,000円	1,500円

多機能

ULTRA NAH-U2W (日進医療器)

スリム・軽量・安全と快適性に優れた
介助用車いすです

NEW



背折れ

背張り

フットレスト
スイング
跳ね上げ
アーム

跳ね上げ
アーム

▼シートカラー



ワイン

インディゴ

NAH-U2W ノーバンク

■TAIS:00175-000359 ■折りたたみ時:幅28×高さ65(cm) ■重量:12.3kg

■耐荷重:100kg ■キャスト×大車輪:6×14(インチ) ■クッション厚:4cm

シート幅	前座高	後座高	アームサポート高	バックサポート高
40-42	42	38.5	24	45
フット長	シート奥行	全高	全長	全幅
31~	38	92	97	54-56

*シート幅は調整できません。

月額レンタル料金 非課税	一割負担	二割負担	三割負担
6,000円	600円	1,200円	1,800円

特殊寝台

特殊寝台
付属品

床ずれ
防止用具

車いす

車いす
付属品

歩行器

歩行補助つえ

手すり

体位変換器

移動用
リフト

スロープ

徘徊
感知機器

自動
排泄装置

多機能

背折れ

フットレスト
スイング

跳ね上げ
アーム

WAVIT+

(カワムラサイクル)

介助者も操作しやすいことを
考えた多機能モデル

WAVIT+の特徴

つまむレバーから
握るレバーへ

- 握りやすいレバー形状
- スイングイン・アウト式フット・レッグサポート (着脱可能)

独自の
曲線フレーム

- 前ズレを抑制するフレーム形状



▼シートカラー



A13
濃紺チェック
(ポリエステル)



No.95
カフエモカ
(ポリエステル)

WAP16-40(42)S **ノーバンク**

在庫限り

■TAIS:00160-000243 ■折りたたみ時:幅30×高さ67.5(cm) ■重量:12.8kg

■耐荷重:100kg ■キャスト×大車輪:6×16(インチ) ■クッション厚:1.5cm

シート幅	前座高	後座高	アームサポート高	バックサポート高
40-42	44.5	41	23	45.5
フット長	シート奥行	全高	全長	全幅
36~	40	89	99	53.5-55.5

※シート幅は調整できません。

月額レンタル料金 <small>非課税</small>	一割負担	二割負担	三割負担
6,000円	600円	1,200円	1,800円

低床

背折れ

背張り

低床

NEXT CORE プチ

(松永製作所)

奥行ショートで小柄な方も奥までしっかり
低床スタンダードタイプ



▼シートカラー



F-1
オレンジ



F-2
ブルー



F-3
ライトグリーン



F-4
グレー

NEXT-20B HB **ノーバンク**

■TAIS:00066-000374 ■折りたたみ時:幅28×高さ61.5(cm) ■重量:11.7kg

■耐荷重:100kg ■キャスト×大車輪:6×16(16×1 3/8)(インチ)

シート幅	前座高	後座高	アームサポート高	バックサポート高
40	39	36.5	23.5	44
フット長	シート奥行	全高	全長	全幅
32.5~41.5	36	86	92.5	54

月額レンタル料金 <small>非課税</small>	一割負担	二割負担	三割負担
4,000円	400円	800円	1,200円

自動ブレーキ

背折れ

フットレスト
スイング

背張り

跳ね上げ
アーム

自動ブレーキ

SKT-200B (ミキ)

立ち上がると自動でノンバックブレーキシステムが
作動、転倒を未然に防ぐ車いす。

ヒヤリハットで多い“ブレーキのかけ忘れ”をサポート。



▼シートカラー



ブルー



レッド

SKT-200B **エアタイヤ**

■TAIS:00122-000532 ■折りたたみ時:幅26×高さ68(cm) ■重量:16.6kg

■耐荷重:100kg ■キャスト×大車輪:6×14(インチ) ■クッション厚:4cm

シート幅	前座高	後座高	アームサポート高	バックサポート高
40	43.5	41	22	38
フット長	シート奥行	全高	全長	全幅
35~41	40	88.5	100	48

月額レンタル料金 <small>非課税</small>	一割負担	二割負担	三割負担
6,000円	600円	1,200円	1,800円

低床

背折れ

フットレスト
スイング

背張り

跳ね上げ
アーム

低床

アーム
高さ調整

座高調整

NEXT CORE ミニモ

(松永製作所)

クッション併用で
足こぎをされる方に
超低床にも設定可能な
低床モジュールタイプ

フットサポート
前後&角度調整



▼シートカラー



F-1
オレンジ



F-2
ブルー



F-3
ライトグリーン



F-4
グレー

NEXT-60B HB **ノーバンク**

■TAIS:00066-000365 ■折りたたみ時:幅27×高さ63.5(前座高39)(cm)

■重量:14.2kg ■耐荷重:100kg ■キャスト×大車輪:6×16(16×1 3/8)(インチ)

■クッション厚:前3・後2(cm)

シート幅	前座高	後座高	アームサポート高	バックサポート高
40	35/37/39	32.5/34.5/36.5	22.5~28.5	46
フット長	シート奥行	全高	全長	全幅
28.5~37.5	36	88	94	55

※オレンジ色の文字は標準値です。

月額レンタル料金 <small>非課税</small>	一割負担	二割負担	三割負担
6,000円	600円	1,200円	1,800円

特殊寝台

特殊寝台
付属品

床ずれ
防止用具

車いす

車いす
付属品

歩行器

歩行補助つえ

手すり

体位変換器

移
フ
ト
用

ス
ロ
ー
プ

感知
徘徊
器

自動
排
置
池

低床

KZ (カワムラサイクル)

足こぎができる低床シリーズ。
小柄な方にもおすすめです。

- 背折れ
- 背張り
- フットレストスイング
- 跳ね上げアーム
- アーム高さ調整
- 低床
- 座奥調整
- 座高調整



「シート奥行調節可能
シート奥行も(38・40・42cm)
3段階で調節できます。」



- ▼シートカラー
- No.100 ドットブラウン
 - No.69 青メッシュ

KZ16-40 (38-42) ノーバンク

在庫限り

■TAIS:00160-000196 ■折りたたみ時:幅29×高さ66(cm) ■重量:15.3kg
■耐荷重:100kg ■キャスト×大車輪:6×16(インチ) ■クッション厚:前5・後3(cm)

シート幅	前座高	後座高	アームサポート高	バックサポート高
38-40-42	36/38/40	33/35/37	25~31	44
フット長	シート奥行	全高	全長	全幅
30~	38/40/42	82.5~86.5	99	53-55-57

*シート幅は調整できません。 *オレンジ色の文字は標準値です。

月額レンタル料金 非課税	一割負担	二割負担	三割負担
6,000円	600円	1,200円	1,800円

高床

NEXT CORE グラン (松永製作所)

身長の高い方も
ゆったり座れる
高床スタンダード
タイプ

- 背折れ
- 背張り
- 高床



▼シートカラー

- F-1 オレンジ
- F-2 ブルー
- F-3 ライトグリーン
- F-4 グレー

NEXT-22B HB ノーバンク

在庫限り

■TAIS:00066-000376 ■折りたたみ時:幅29×高さ71.5(cm)
■重量:12.4kg ■耐荷重:100kg ■キャスト×大車輪:6×16(16×1 3/8)(インチ)

シート幅	前座高	後座高	アームサポート高	バックサポート高
42	47	44.5	25	46
フット長	シート奥行	全高	全長	全幅
35~44	40	94	94	56

月額レンタル料金 非課税	一割負担	二割負担	三割負担
4,000円	400円	800円	1,200円

モジュール

NEXT CORE ワイド NEW

(松永製作所)

でかいぞ! 窮屈から解消。大柄な方に、移乗もらくらく。

- 背折れ
- 背張り
- フットレストスイング
- 跳ね上げアーム
- アーム高さ調整
- 高床
- 座高調整

●座幅46cmでゆったり! なのにとってもスリム!

従来の車椅子【座幅40cm】 ネクストコア・ワイド【座幅46cm】

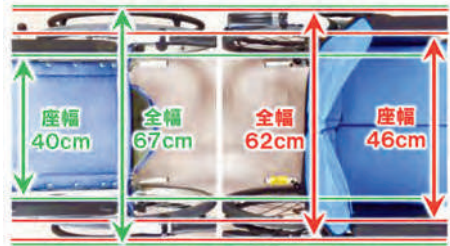

座幅46cmなのに、全幅62cmととてもスリムです。同じ座幅46cmの車椅子と比べ、約10cmもスリムです。さらに、従来の座幅40cmの車椅子よりも約5cmも全幅がスリムなので、間口の通過もしやすいワイドサイズの車椅子です。

*※自走の場合の比較です。

NEXT-62B HB ノーバンク

■TAIS:00066-000395 ■折りたたみ時:幅33×高さ94/96(cm)
■重量:15.6kg ■耐荷重:130kg ■キャスト×大車輪:6×16(インチ)

シート幅	前座高	後座高	アームサポート高	バックサポート高
46	45/47	42/44	25~31	48
フット長	シート奥行	全高	全長	全幅
36.5~44.5(7段)	40	94/96	98.5	60

月額レンタル料金 非課税	一割負担	二割負担	三割負担
7,000円	700円	1,400円	2,100円

▼シートカラー

- F-1 オレンジ
- F-2 ブルー
- F-3 ライトグリーン
- F-4 グレー

- 特殊寝台
- 特殊寝台 付属品
- 床ずれ防止用具
- 車いす
- 車いす 付属品
- 歩行器
- 歩行補助つえ
- 手すり
- 体位変換器
- 移動用リフト
- スロープ
- 徘徊感知機器
- 自動排泄装置

特殊寝台

特殊寝台
付属品

床ずれ
防止用具

車いす

車いす
付属品

歩行器

歩行補助つえ

手すり

体位変換器

移フト
移動用

スロープ

感知機器

自動
装置池

モジュール

NEXT CORE アジャスト (松永製作所)

- 背折れ
- フットレスト
スイング
- 背張り
- 跳ね上げ
アーム
- アーム
高さ調整
- 座高調整

肘掛・座面・フットサポート
調整機能で姿勢を
サポートする
モジュールタイプ

フットサポート
前後&角度調整



▼シートカラー

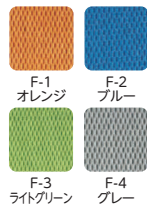

NEXT-61B HB ノーバンク

■TAIS:00066-000363 ■折りたたみ時:幅28×高さ67.5(cm)
■重量:14.2kg ■耐荷重:100kg ■キャスタ×大車輪:6×16(16×1 3/8)(インチ)
■クッション厚:前3・後2(cm)

シート幅	前座高	後座高	アームサポート高	バックサポート高
40-42	41/43/45	38/40/42	25~31	46
フット長	シート奥行	全高	全長	全幅
32.5~41.5	38	88/90/92	95.5	55

*シート幅は調整できません。 *オレンジ色の文字は標準値です。

月額レンタル料金 非課税	一割負担	二割負担	三割負担
6,000円	600円	1,200円	1,800円

モジュール

ULTRA 7

(日進医療器)

3Dバックサポート採用車いす

そのまま座るだけで、
理想的な姿勢に。
3Dバックサポートの快適さを
調整なしで多くの方へ。
コンパクト・軽量・快適が
そろった、車いす。



▼シートカラー



NAH-U7 ノーバンク

■TAIS:00175-000362 ■折りたたみ時:幅26×高さ65~69(cm)
■重量:13.7kg ■耐荷重:100kg ■キャスタ×大車輪:6×14(インチ) ■クッション厚:4cm

シート幅	前座高	後座高	アームサポート高	バックサポート高
40/42/44	40/42/44	38/40/42	24/26/28	45
フット長	シート奥行	全高	全長	全幅
31~	38	92~96	100	54/56/58

*オレンジ色の文字は標準値です。

月額レンタル料金 非課税	一割負担	二割負担	三割負担
7,000円	700円	1,400円	2,100円

モジュール

MEF-16 (ミキ)

従来の煩わしい調整が
とっても簡単にできる
モジュール車いす

- 背張り
- 背折れ
- 座幅調整
- 座高調整
- フットレスト
スイング
- 跳ね上げ
アーム
- アーム
高さ調整



スライド延長ブレーキ
レバーが伸縮するので車いす
使用時に邪魔になりません。
*伸ばして使用する際は、カ
チッと音がするまで引いて下
さい。

バックインナーサポート
座インナーサポート
シーティングの心地よさを
追求し生み出された調整
シート、各座幅に合った目
印により、調整できます。



▼シートカラー

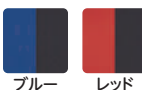

MEF-16 ノーバンク

■TAIS:00122-000580 ■折りたたみ時:幅29×高さ64~68(cm)
■重量:14.2kg ■耐荷重:100kg ■キャスタ×大車輪:6×16(インチ) ■クッション厚:3cm

シート幅	前座高	後座高	アームサポート高	バックサポート高
40/42/44	40/42/44	37/39/41	26/28/30	42
フット長	シート奥行	全高	全長	全幅
35/37/39/41/43	40	86/88/90	106	54/56/58

*オレンジ色の文字は標準値です。

月額レンタル料金 非課税	一割負担	二割負担	三割負担
7,000円	700円	1,400円	2,100円

モジュール

SKT-2000 (ミキ)

室内の狭い場所をスイスイ移動。
さらに使いやすく進化をとげた「スキット」。
自走型は現行型(SKI-3/4)より
全幅が20mmスリムに。

- 背折れ
- フットレスト
スイング
- アーム
高さ調整
- 座高調整
- 背張り
- 跳ね上げ
アーム
- ハンドル
高さ調整
- 座幅調整

▼シートカラー



SKT-2000 ノーバンク

■TAIS:00122-000525 ■折りたたみ時:幅27×高さ66.5~71.5(cm)
■重量:16.3kg ■耐荷重:100kg ■キャスタ×大車輪:6×14(インチ)
■クッション厚:前6・後4(cm)

シート幅	前座高	後座高	アームサポート高	バックサポート高
40/42/44	41/43.5/46	38.5/41/43.5	26/28/30	38
フット長	シート奥行	全高	全長	全幅
35~41	40	86.5~97.5	100	49/51/53

*オレンジ色の文字は標準値です。

月額レンタル料金 非課税	一割負担	二割負担	三割負担
7,000円	700円	1,400円	2,100円

モジュール

座王

(日進医療器)

- 背折れ
- フットレストスイング
- アーム高さ調整
- 座高調整
- 背張り
- 跳ね上げアーム
- 低床
- 座奥調整

跳ね上げ式アームサポート。
開き式・着脱式
フット・レッグサポート。

▼シートカラー



NAH-521W ノーバンク

在庫限り

■TAIS:00175-000310 ■折りたたみ時:幅30×高さ63~65(cm)
■重量:15.2kg ■耐荷重:100kg ■キャスト×大車輪:6×16(インチ) ■クッション厚:5cm

※重量には座クッション重量を含んでおりません。※臀部スペースの有効幅はシート幅-4cmです。

シート幅	前座高	後座高	アームサポート高	バックサポート高
40-42-44	40/42	38/40	24~30	45
フット長	シート奥行	全高	全長	全幅
34~	35/40	93/95	108	53-55-57

※シート幅は調整できません。 ※オレンジ色の文字は標準値です。

月額レンタル料金 非課税	一割負担	二割負担	三割負担
6,000円	600円	1,200円	1,800円

六輪

SKT-6 (ミキ)

コンパクトな上、6輪車なので

廊下の角などの狭い住居内もスイスイ通れます。

また、後方への転倒という不安もありません。



スキット6の主な装備・特長

- 回転半径49cm
- コーナー幅65cm以上
- スイングアーム式リアキャスト
- 折りたたみ収納もコンパクト

▼シートカラー



SKT-6 ノーバンク

在庫限り

■TAIS:00122-000375 ■折りたたみ時:幅23×高さ62(cm)

■重量:14.7kg ■耐荷重:100kg ■キャスト×大車輪:4×14×4(インチ)

シート幅	前座高	後座高	アームサポート高	バックサポート高
40	37.5	35	22	38
フット長	シート奥行	全高	全長	全幅
28±2	38	82	87	48

月額レンタル料金 非課税	一割負担	二割負担	三割負担
7,000円	700円	1,400円	2,100円

六輪

NEXT CORE くるり

(松永製作所)

- 背折れ
- アーム高さ調整
- 背張り
- 跳ね上げアーム
- 低床
- 六輪

▼シートカラー

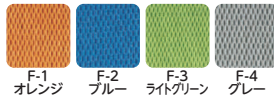

NEXT-80B HB ノーバンク 低床タイプ

■TAIS:00066-000379 ■折りたたみ時:幅34×高さ64.5(cm) ■重量:17.8kg

■耐荷重:100kg ■キャスト×大車輪:4×12(12×1 3/8)×4(インチ) ■クッション厚:前3-後2(cm)

シート幅	前座高	後座高	アームサポート高	バックサポート高
40	40	37.5	22.5~28.5	46
フット長	シート奥行	全高	全長	全幅
29.5~38.5	36	94.5	86	58

月額レンタル料金 非課税	一割負担	二割負担	三割負担
7,000円	700円	1,400円	2,100円

NEXT-81B HB ノーバンク 中床タイプ

■TAIS:00066-000380 ■折りたたみ時:幅34×高さ67.5(cm) ■重量:18.6kg

■耐荷重:100kg ■キャスト×大車輪:4×16(16×1 3/8)×4(インチ) ■クッション厚:前3-後2(cm)

シート幅	前座高	後座高	アームサポート高	バックサポート高
40	43	40.5	22.5~28.5	46
フット長	シート奥行	全高	全長	全幅
29.5~38.5	36	97.5	86	58

月額レンタル料金 非課税	一割負担	二割負担	三割負担
7,000円	700円	1,400円	2,100円

六輪

SKT-600 (ミキ)

抜群の小回り!コンパクト6輪車いす。

廊下の角などの狭い住居内もスイスイ。



▼シートカラー

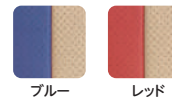

SKT-600 ノーバンク

■TAIS:00122-000554 ■折りたたみ時:幅24.5×高さ63~65.5 (cm) ■重量:17.5kg

■耐荷重:100kg ■キャスト×大車輪:4×14×4(インチ) ■クッション厚:2.5 (cm)

シート幅	前座高	後座高	アームサポート高	バックサポート高
40	40/42.5	37.5/40	22	38
フット長	シート奥行	全高	全長	全幅
32~38.5	38	86.5/89	80.5~100.5	49

※オレンジ色の文字は標準値です。

月額レンタル料金 非課税	一割負担	二割負担	三割負担
6,000円	600円	1,200円	1,800円

特殊寝台

特殊寝台
付属品

床ずれ
防止用具

車いす

車いす
付属品

歩行器

歩行補助つえ

手すり

体位変換器

移動用
リフト

スロープ

徘徊
感知機器

自動
排池装置

特殊寝台

特殊寝台
付属品

床ずれ
防止用具

車いす

車いす
付属品

歩行者

歩行補助つえ

手すり

体位変換器

移動用

スロープ

感知機器

処置装置

ティルト

座王 (日進医療器)

かつてない、すわりごち。
気持ちがいいから、
笑顔になれる。
快適だから、優しくなる。

トライ
アングル
ティルト
機構

▼シートカラー

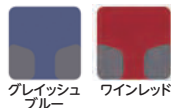

NAH-F5 ノーバンク

■TAIS:00175-000304 ■折りたたみ時:幅33×高さ66(cm) ■重量:21.2kg
■耐荷重:100kg ■キャスト×大車輪:6×16(インチ) ■クッション厚:5cm ■ティルト角度:~4°~30°

シート幅	前座高	後座高	アームサポート高	バックサポート高
40・42・44	40	40	24~30	48
フット長	シート奥行	全高	全長	全幅
33~	40	102~127	109	56・58・60

※シート幅は調整できません。

月額レンタル料金(非課税)	一割負担	二割負担	三割負担
9,000円	900円	1,800円	2,700円

ティルトリクライニング

TRC-2 (ミキ)

(エレベータリングフットサポート付)
※エレベータリングフットサポート無しを
ご希望の場合はお申し付けください。

コンパクトで多機能な
ティルト&リクライニングの
TRシリーズの介助タイプ。
TRC-2には足踏み連動式
駐車ブレーキが標準装備。
足で操作できるため、
介助者の腰への
負担を軽減します。



TRC-2 ノーバンク

在庫限り

■TAIS:00122-000378 ■折りたたみ時:幅35×高さ73(cm) ■重量:26.1kg
■耐荷重:100kg ■キャスト×大車輪:6×16(インチ)
■リクライニング角度:90°~120° ■ティルト角度:0~25°

シート幅	前座高	後座高	アームサポート高	バックサポート高
40	43.5	43.5	22~32	44
フット長	シート奥行	全高	全長	全幅
36~	40	113~130	108	62

月額レンタル料金(非課税)	一割負担	二割負担	三割負担
9,000円	900円	1,800円	2,700円

ティルト

SKT-7 (ミキ)

ティルト仕様で全幅が
わずか480mmとコンパクト。
狭い場所でも座面角度を調整してゆったり楽に座れます。

▼シートカラー



SKT-7 ノーバンク

■TAIS:00122-000433 ■折りたたみ時:幅32×高さ70(cm) ■重量:19.8kg
■耐荷重:100kg ■キャスト×大車輪:6×14(インチ) ■ティルト角度:0°~30°

シート幅	前座高	後座高	アームサポート高	バックサポート高
40	43.5	43.5	22	38
フット長	シート奥行	全高	全長	全幅
36±2	40	94~121	99	48

月額レンタル料金(非課税)	一割負担	二割負担	三割負担
8,000円	800円	1,600円	2,400円

ティルトリクライニング

SKT-8 (ミキ)

コンパクトで多機能な
ティルト&リクライニング車いす。
ティルト機能だけでは姿勢保持が困難な場合に
“背角度調整機能”が有効です。

▼シートカラー



SKT-8 ノーバンク

■TAIS:00122-000485 ■折りたたみ時:幅32×高さ71(cm)
■重量:23.4kg ■耐荷重:100kg ■キャスト×大車輪:6×14(インチ)
■リクライニング角度:90°~110° ■ティルト角度:0°~20°

シート幅	前座高	後座高	アームサポート高	バックサポート高
40	43.5	43.5	22~32	38
フット長	シート奥行	全高	全長	全幅
36~	40	110~124	101	49

月額レンタル料金(非課税)	一割負担	二割負担	三割負担
9,000円	900円	1,800円	2,700円

リクライニング

背張り フットレストスイング アーム高さ調整
座奥調整 ハンドル高さ調整 リクライニング

NEXT ROLLER_spII (ミキ)

(エレベータリングフットサポート付)

“次世代リクライニング”

新機能 可倒式
ショルダーサポート搭載で
さらにホールド感アップ。
新発想、座面昇降型
リクライニング式車いす。



NEXTROLLER_spII ノーバンク

■TAIS:00122-000491 ■重量:24kg ■耐荷重:100kg

■キャスト×大車輪:6×16 ■リクライニング角度:100°~170°

シート幅	前座高	後座高	アームサポート高	バックサポート高
42	背上げ時49 背下げ時63	背上げ時48 背下げ時62	10~190	74
フット長	シート奥行		全高	全長
41~46	30~38	背上げ時121.5 背下げ時82	背上げ時114 背下げ時141.5	全幅

月額レンタル料金 非課税	一割負担	二割負担	三割負担
10,000円	1,000円	2,000円	3,000円

ティルトリクライニング

アーム高さ調整 リクライニング ティルト

RJ-360 (いうら)

身体をやさしく包み込む、
理想的な体圧分散と
床ずれ防止効果を追求

優れた座位保持効果を
発揮する、いうら独自の
チルト&リクライニング
機能により、
体重をやさしく支え、
長時間座っていても
快適に過ごせます。



フルフラット時

床ずれ防止の
3つの特長

- 背受けと腰受けの連動
- 背受けスライド機構
- ゲルクッションの採用

RJ-360GL ノーバンク

■TAIS:00084-000086 ■重量:36kg ■耐荷重:100kg

■キャスト×大車輪:6×16(インチ)

■リクライニング角度:75°~15°(地面に対して) ■ティルト角度:7°~20°(地面に対して)

シート幅	前座高	後座高	アームサポート高	バックサポート高
41	53	48	48.5~73	58
フット長	シート奥行	全高	全長	全幅
28.5	41.5	68.5~120	112.5~165.5	58.5

月額レンタル料金 非課税	一割負担	二割負担	三割負担
12,000円	1,200円	2,400円	3,600円

ティルトリクライニング連動

背張り フットレストスイング アーム高さ調整
リクライニング ティルト

OASIS ポジティブ (松永製作所)

どうしても姿勢が前にズれてしまう！
円背などでお尻を奥まで
しっかり入れられない！
困ったときに
「オアシス・リクライニング」



※エレベータリングフットサポート無しをご希望の場合はお申し付けください。

OS-12TRSP ノーバンク

■TAIS:00066-000296

■TAIS:00066-000297 (樹脂製スイングアウト&エレベータリングユニットのみ)

■折りたたみ時:幅32×高さ95.5(cm) ■重量:23.5kg

■耐荷重:75kg ■キャスト×大車輪:6×12(12×1 3/8)(インチ)

■クッション厚:5cm ■リクライニング角度:90°~115° ■ティルト角度:0°~25°

シート幅	前座高	後座高	アームサポート高	バックサポート高
38-40-42	43	43	0/14~26	55
フット長	シート奥行	全高	全長	全幅
30~	35	106.5	90.5	51-53-55

※シート幅は調整できません。

月額レンタル料金 非課税	一割負担	二割負担	三割負担
9,500円	950円	1,900円	2,850円

ティルトリクライニング

背張り フットレストスイング アーム高さ調整
低床 リクライニング ティルト

ULTRA ティルト&リクライニング

(日進医療器)

なめらかで快適なティルト・リクライニング動作。
乗車者だけでなく介助者にもやさしい、
軽量コンパクトな
ティルト&リクライニング車いすです。



足踏み式ブレーキと
転倒防止装置
駐車ブレーキは片側のペダル
を踏むことで両輪にブレ
ーキがかかります。左右の
転倒防止装置を標準装備。



▼シートカラー



NAH-UC.Lo ノーバンク

在庫限り

■TAIS:00175-000363 ■折りたたみ時:幅54×高さ72(cm)

■重量:18.6kg ■耐荷重:100kg ■キャスト×大車輪:6×12(インチ) ■クッション厚:5cm

■リクライニング角度:90°~120° ■ティルト角度:0°~30°

シート幅	前座高	後座高	アームサポート高	バックサポート高
40	40	38.5	1/16~26	48
フット長	シート奥行	全高	全長	全幅
26~35	36	101~124	111	54

月額レンタル料金 非課税	一割負担	二割負担	三割負担
9,000円	900円	1,800円	2,700円

特殊寝台

特殊寝台
付属品

床ずれ
防止用具

車いす

車いす
付属品

歩行器

歩行補助
つえ

手すり

体位変換器

移動用
フット

スロープ

感知機器
徘徊器

自動排池
整理装置

特殊寝台

特殊寝台
付属品

床ずれ
防止用具

車いす

車いす
付属品

歩行者

歩行補助つえ

手すり

体位変換器

移動用
リフト

スロープ

感知機器
徘徊器

自動装置
排泄

ティルトリクライニング

マイチルト グラン3D

(松永製作所)

身長の高い方もゆったり座れる
ティルト&リクライニング車いす

マイチルトシリーズの「座位安定性」、
グラン独自の「扱いやすさ」と機能は
充実しています。

▼シートカラー

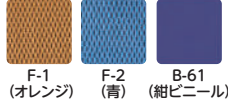

MH-GRL-SE ノーバンク

- TAIS: 00066-000393 (スイングアウト&エレベーターユニットを標準装備)
- 重量:31.2kg ■耐荷重:100kg ■キャスタ×大車輪:6×16(インチ) ■クッション厚:前6.5-後4(cm)
- リクライニング角度:95°~130° ■ティルト角度:0°~30°

シート幅	前座高	後座高	アームサポート高	バックサポート高
44	47	47	0/14~30	63
フット長	シート奥行	全高	全長	全幅
33~	38	111.5	98	62

月額レンタル料金 非課税	一割負担	二割負担	三割負担
10,000円	1,000円	2,000円	3,000円

NEW

マイチルトシリーズは
体型にあった商品をお選びいただけます!

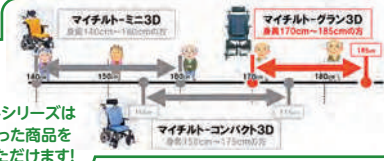

- 背張り
- フットレストスイング
- リクライニング
- 高床
- アーム高さ調整
- ティルト

グラン独自の扱いやすさ



リフトアップ横移動可能

ティルトリクライニング

マイチルト・コンパクト-3D

(松永製作所)

マイチルトがコンパクトになって生まれ変わりました!

MH-CR3D HB ノーバンク

- TAIS:00066-000366 ■TAIS:00066-000297 (樹脂製スイングアウト&エレベーターユニットのみ)
- 折りたたみ時:幅32.5×高さ85.5/87(cm) ■重量:25.1kg ■耐荷重:100kg
- キャスタ×大車輪:6×12(12×1 3/8)(インチ) ■クッション厚:前6.5-後4(cm)
- リクライニング角度:90°~125° ■ティルト角度:0°~30°
- ※前・後座高の初期設定は43cmになります。 ※アームサポート高さは2cmピッチ、8段階です。
- ※全長の初期設定は102cmになります。

シート幅	前座高	後座高	アームサポート高	バックサポート高
40	43/45	43/45	0/14~30	56
フット長	シート奥行	全高	全長	全幅
33~	38	108.5	99.5~108	53

※オレンジ色の文字は標準値です。

月額レンタル料金 非課税	一割負担	二割負担	三割負担
10,000円	1,000円	2,000円	3,000円

エレベーターフットサポート付

※エレベーターフットサポート無しをご希望の場合はお申し付けください。



- ・背フレーム後方曲げ
- ・左右独立タイプ背張り調整
- ・スイングアウト標準装備
- ・フットブレーキ・ミニタックルブレーキ標準装備
- ・ティルト&リクライニング機能
- ・肘掛高さ調整
- ・骨盤&体幹サポートフレーム

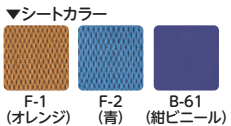

- 背折れ
- フットレストスイング
- 座高調整
- 背張り
- アーム高さ調整
- リクライニング
- ティルト

ティルトリクライニング

マイチルト-ミニ3D

(松永製作所)

小柄な方向けに、
さらにひとまわり
小さくしました。

【マイチルト・ミニ3D リフトアップ時】

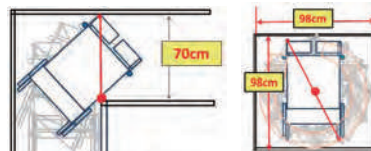

MH-SRL-SE ノーバンク

- TAIS:00066-000352 (スイングアウト&エレベーターユニットを標準装備)
- 折りたたみ時:幅34×高さ99(cm) ■重量:29kg ■耐荷重:100kg
- キャスタ×大車輪:5×12(12×1 3/8)(インチ) ■クッション厚:前6.5-後4(cm)
- リクライニング角度:90°~110° ■ティルト角度:0°~25°

シート幅	前座高	後座高	アームサポート高	バックサポート高
40	41	41	0/14~30	48
フット長	シート奥行	全高	全長	全幅
26~	35	101	88~119.5	53

月額レンタル料金 非課税	一割負担	二割負担	三割負担
10,000円	1,000円	2,000円	3,000円



- 背折れ
- フットレストスイング
- リクライニング
- 背張り
- アーム高さ調整
- ティルト



リフトアップ仕様で廊下幅70cmのコーナーも曲がれます。直径98cmで旋回可能で狭いスペースでの移動も楽々です。真横への移動も可能になるので、移乗時のベッドへの横付けも楽に行えます。

※移乗時は、リフトアップ機能を解除して必ずブレーキをかけてください。

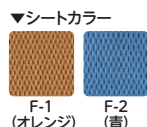

ティルトリクライニング

NEW

CRT-WR_EL (ミキ)

マルチエルゴエレベータリング標準装備
CRTシリーズのティルト&リクライニング車いす。

「大きくて重く、取り回しが大変」なイメージを大きく変える。
「女性や力の弱い方でも扱いやすい」超軽量・コンパクトモデル。
エアクッション標準装備。

CRT-WR_EL ノーバンク

■TAIS: 00122-000629 ■折りたたみ時:幅31×高さ78cm ■重量:20kg ■耐荷重:100kg
■キャスト×大車輪:6×14(インチ) ■クッション厚:3.5 (cm)
■リクライニング角度:95°~130° ■ティルト角度:2°~30°

シート幅	前座高	後座高	アームサポート高	バックサポート高
40	43.5	42	0/14.5/16.5/18.5/20.5	80
シート幅	前座高	後座高	アームサポート高	バックサポート高
40	43.5	42	0/14.5/16.5/18.5/20.5	80
フット長	シート奥行	全高	全長	全幅
37/39/41	40	122	104/104.5/105	55

月額レンタル料金 非課税	一割負担	二割負担	三割負担
9,000円	900円	1,800円	2,700円

背折れ 背張り フットレストスイング アーム高さ調整
高床 リクライニング ティルト



ティルトリクライニング

TRC-3DX (ミキ)

シーティングを極めた『ティルト&リクライニング』。
人の身体部位の各所を、最適な形でサポートし、
長時間でも楽に座ることができます。

TRC-3DX ノーバンク

■TAIS:00122-000583 ■折りたたみ時:幅36×高さ67.5(cm) ■重量:24.5kg
■耐荷重:100kg ■キャスト×大車輪:6×14(インチ)
■クッション厚:6cm ■リクライニング角度:90°~110° ■ティルト角度:0°~20°

シート幅	前座高	後座高	アームサポート高	バックサポート高
40	43.5	43.5	3/22/24/26	54
シート幅	前座高	後座高	アームサポート高	バックサポート高
40	43.5	43.5	3/22/24/26	54
フット長	シート奥行	全高	全長	全幅
39~45	40	109.5~132	105	57

月額レンタル料金 非課税	一割負担	二割負担	三割負担
9,000円	900円	1,800円	2,700円

背折れ 背張り フットレストスイング アーム高さ調整
リクライニング ティルト

●人の背中の中の生理的な曲線に合わせてバックサポートが形作られており、隙間なく密着して身体を支えるため姿勢が安定します。



ティルトリクライニング

くるーん (カワムラサイクル)

お尻が前にズレにくい!!
バックサポートを“倒す・起こす”の動作を
繰り返しても、お尻がズレにくく、
安定した座位が保てます。

KPKF-12 ノーバンク

■TAIS:00160-000250 ■折りたたみ時:幅35×高さ77(cm) ■重量:21.5kg
■耐荷重:100kg ■キャスト×大車輪:6×12(インチ)
■クッション厚:7cm ■リクライニング角度:90°~120° ■ティルト角度:0°~30°

シート幅	前座高	後座高	アームサポート高	バックサポート高
42	40	37	19~29	85
シート幅	前座高	後座高	アームサポート高	バックサポート高
42	40	37	19~29	85
フット長	シート奥行	全高	全長	全幅
32~	37.5	120	98~143	56.5

月額レンタル料金 非課税	一割負担	二割負担	三割負担
9,000円	900円	1,800円	2,700円

背折れ 背張り フットレストスイング アーム高さ調整
低床 リクライニング ティルト

頭部支持クッション

左右独立して厚さ調節ができるため、様々な姿勢に合わせる事ができます。

■すきませピロー
大粒ビーズが頭部の動きに追従し、しっかりと保持します。左右に取り付けられたベルトの長さを調整することで、枕の厚さを簡単に変わらせます。



特殊寝台

特殊寝台
付属品

床ずれ
防止用具

車いす

車いす
付属品

歩行器

歩行補助つえ

手すり

体位変換器

移動用
リフト

スロープ

感知機器
徘徊器

自動排池
処理装置

特殊寝台

ボンベ楽

(ナンブ)

特殊寝台
付属品

床ずれ
防止用具

車いす

車いす
付属品



車いすに台座プレートと
固定ベルトで酸素カートを搭載。

セット内容



- 固定し安定するので安全な運転につながります。
- 車いすの介助者が酸素カートを引く必要がなくなり、より安心な外出ができます。

※ボンベキャリアとボンベバッグは含みません。

- TAIS:01360-000001
- 付属品(工具)【各1本】/スパナ(7mm、10mm)、六角レンチ(3mm、5mm)

※車種によって取り付けできない場合がございます。

月額レンタル料金 <small>課税</small>	一割負担	二割負担	三割負担
2,000円	200円	400円	600円

歩行器

歩行補助つえ

どこでもテーブル (ニシウラ)

車いすやオーバーベッドテーブルに取付可能なより良い姿勢と使いやすさを重視した摂食嚥下テーブルです。



ヨッコイションシリーズ
どこでもテーブル 対応アーム表

設置できないタイプの車椅子アームがありますので、あらかじめ下記にてご確認ください。



nishiura T-D

- TAIS:01272-000007
- 重量:3kg ■サイズ:幅60×奥行71×厚み2(cm)

月額レンタル料金 <small>課税</small>	一割負担	二割負担	三割負担
2,000円	200円	400円	600円

自動排泄
装置

スーパーヘッド (アルバジャパン)

枕の位置は上下前後に自由に調整、さらに頭の傾きに合わせて360°調整できます。楽な姿勢で車いすに座ることができます。



SH-01

- TAIS:00156-000015 ■重量:1.1kg
- サイズ:幅28×奥行36×長さ41(cm)
- 材質:アルミ・ウレタン・プラスチック

※車種によって取り付けできない場合がございます。

月額レンタル料金 <small>課税</small>	一割負担	二割負担	三割負担
2,000円	200円	400円	600円

車いす用昇降座面 ラクーダ (キョウワテクノス)



座面ユニットの取り付け方

■車いすの幅に合わせる ※座面フレームの内幅が330mm~360mmの車いすに取付け可能です。

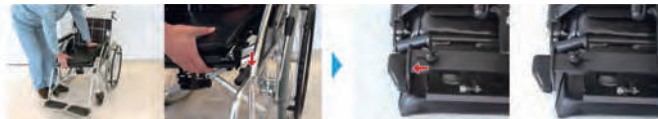

- ①座面ユニットの前後を持ちながら、車いすの座面フレームにひっかけるように乗せます。
※取り付けの際に、座面ユニットを傾ける等の操作が必要になる場合があります。
- ②フックが座面フレーム幅に合わない場合は、調整ネジを緩め、座面フレームの幅にフックを調整した後、調整ネジを締め直してください。(調整幅、左右合わせて30mmまで)

KA-003

- TAIS:01687-000004 ■サイズ:幅40×長さ38×高さ16.5(cm)
- 重量:3.5kg ■座面昇降距離:16cm ■座面昇降対応重量:約40~100kg
- 座面昇降力調整:5段階調整機能付

月額レンタル料金 <small>課税</small>	一割負担	二割負担	三割負担
5,000円	500円	1,000円	1,500円

松永製作所・付属品一覧

	ボンベ架	ガードル架	杖入れ	ブレーキ延長棒	テーブル	シートベルト	エレベータリング	転倒防止バー (キャスト)
	 標準		 杖入れ (小)			 ワンタッチ プラスチックベルト	 MH-CR3D用 ※2本1組	
	 ネクストコア用 ^{*11}		 ネクストコア用			 マジック式		 一本物マジックベルト
型式	X-PX04-001 X-WC91-001 ^{*1}	X-PX03-007 ^{*2}	X-PX05-002 X-WC92-010 ^{*3}	X-PB03-001 ^{*4} X-PB03-002 ^{*5} X-PB03-003 ^{*6}	X-PX02-049 ^{*7}	X-PX01-002 X-PX01-005 ^{*8}	樹脂製スイングアウト& エレベータリングユニット	転倒防止パイプかぶせ (転倒防止パイプキャストが付きかぶせ) X-WC91-011
TAIS	00066-000210 00066-000345	00066-000209	00066-000212 00066-000344	00066-000298	00066-000205	00066-000201 00066-000204	00066-000297	00066-000213 (00066-000214) ^{*9} 00066-000356
月額レンタル料金 課税	1,000円	1,000円	500円	500円	1,000円	0円		1,000円
一割負担	100円	100円	50円	50円	100円	0円		100円
二割負担	200円	200円	100円	100円	200円	0円		200円
三割負担	300円	300円	150円	150円	300円	0円		300円
ECO-201B	×	×	○	○	○	○	×	○
ECO-301	×	×	○	○	○	○	×	○
NEXT-11B	○	○	○	○	×	○	×	○
NEXT-21B	○	○	○	○	×	○	×	○
NEXT-31B	○	○	○	○	×	○	×	○
NEXT-41B	○	○	○	○	×	○	×	○
NEXT-10B	○	○	○	○	×	○	×	○
NEXT-20B	○	○	○	○	×	○	×	○
NEXT-12B	○	○	○	○	×	○	×	○
NEXT-22B	○	○	○	○	×	○	×	○
NEXT-51B	○	○	○	○	×	○	×	○
NEXT-61B	○	○	○	○	×	○	×	○
NEXT-50B	○	○	○	○	×	○	×	○
NEXT-60B	○	○	○	○	×	○	×	○
NEXT-70B	×	×	×	×	×	○	×	×
NEXT-71B	×	×	×	×	×	○	×	×
NEXT-80B	×	×	×	×	×	○	×	×
NEXT-81B	×	×	×	×	×	○	×	×
OS-11TRSP	×	×	×	×	×	○	○	標準装備
OS-12TRSP	○ ^{*10}	×	×	○	×	○	標準装備	標準装備
MH-CR3D	×	×	×	○	×	○	標準装備	標準装備
NEXT-52B	○	○	○	○	×	○	×	○
NEXT-62B	○	○	○	○	×	○	×	○
MH-GRL-SE	×	×	×	×	×	○	標準装備	標準装備
MH-SRL-SE	×	×	×	○	×	○	○	標準装備

(※1) 直径11cmの酸素ボンベに対応
 (※2) ネクストコア用X-WC92-013
 (※3) 直径8.8×高さ6(cm)
 (※4) 5cm
 (※5) 10cm
 (※6) 15cm

(※7) 幅59.6×長さ45×2.2(cm)
 (※8) 幅7×長さ160(cm)
 (※9) ネクストコア用00066-000340(折りたたみボンベ架とセット)
 (※10) オアシス専用00066-000343(介助型のみ)
 (※11) ネクストコアにボンベ架を使用する場合、転倒防止バーも取り付けください

特殊寝台
 特殊寝台
 付属品
 床ずれ
 防止用具
 車いす
 車いす
 付属品
 歩行器
 歩行補助つえ
 手すり
 体位交換器
 移動用
 リフト
 スロープ
 感知機器
 徘徊器
 自動
 排泄
 装置

日進医療器・付属品一覧

	ボンベ架	ガートル架	杖入れ	ブレーキ延長棒	テーブル	シートベルト	エレベーター	転倒防止バー (キャスト)	
特殊寝台 付属品									
床ずれ 防止用具							※2本1組		
車いす	型式	KF-20L ^{*1}	KF-8B	KF-7 (中) ^{*2}	ステンタックル、 PPN用 ^{*3}	TY070E ^{*4}	KF-6C ^{*5}	KF-29A ^{*7}	
	TAIS	00175-000288	00175-000287	00175-000286	00175-000285	00175-000260	00175-000296	00175-000347	
車いす 付属品	月額レンタル料金 課税	1,000円	1,000円	500円	500円	1,000円	0円	1,500円	1,000円
	一割負担	100円	100円	50円	50円	100円	0円	150円	100円
	二割負担	200円	200円	100円	100円	200円	0円	300円	200円
	三割負担	300円	300円	150円	150円	300円	0円	450円	300円
歩行器	NEO-1W	×	○	○	○	○	×	○	
	NEO-2W	×	○	○	○	○	×	○	
	NAH-L7 α	×	×	○	×	×	×	○	
	NA-521W	×	○	○	○	○	×	×	
歩行補助つえ	NAH-521W	×	○	○	○	○	×	標準装置	
	NA-F7	×	×	×	○	○	×	標準装置	
	NAH-F5	×	×	×	○	○	×	標準装置	
	NA-506W	×	×	×	○	○	×	×	
手すり	NA-U1	○	○	×	○	○	×	○	
	NAH-U1	×	○	×	○	○	×	○	
	NA-U2W	○	○	×	○	○	○	○	
	NAH-U2W	×	○	×	○	○	○	○	
体位変換器	NA-U7	○	○	×	○	○	○ ^{*6}	×	
	NAH-U7	×	○	×	○	○	○ ^{*6}	×	
	NAH-UC・Lo	×	×	×	×	○	○ ^{*6}	標準装備	

(※1) 取付可能パイプ径φ19~22
 (※2) 5cm×10cm
 (※3) 8cmと16cm
 (※4) 幅63×奥行50×高さ2(cm)

(※5) 幅5cm 最長110cm
 (※6) ウルトラ用
 (※7) バーのみ

ミキ・付属品一覧

	ボンベ架※1	後方用点滴棒ホルダーセット※3	杖入れ※3	ブレーキ延長棒※4	テーブル※5	シートベルト	エレベーター	転倒防止バー(キャスタ)
型式	MS-134	MS-0012	MS-132	MS-131	MS-151	MS-117	※2本1組	MS-141 (MS-143)
TAIS	00122-000214	00122-000427	00122-000252	00122-000425(短) 00122-000426(長)	00122-000216	00122-000460	00122-000436	00122-Z00039 (00122-Z00030)
月額レンタル料金 課税	1,000円	1,000円	500円	500円	1,000円	0円	1,500円	1,000円
一割負担	100円	100円	50円	50円	100円	0円	150円	100円
二割負担	200円	200円	100円	100円	200円	0円	300円	200円
三割負担	300円	300円	150円	150円	300円	0円	450円	300円
BAL-1	○	○	○	○	○	○	×	○
BAL-2	○	○	○	○	○	○	×	○
SKT5	×	×	×	×	×	○	×	×
SKT6	×	×	×	×	○	○	×	×
SKT7	×	×	×	○	○	○	○	標準装備
SKT8	×	×	×	○	○	○	○	標準装備
SKT400	○※2	○	○	○	○	○	○	○
SKT400B	○※2	○	○	○	○	○	○	○
SKT200	○	○	○	○	○	○	○	○
SKT200B	○	○	○	○	○	○	○	○
SKT1000	○※2	○	○	○	○	○	○	○
SKT2000	○	○	○	○	○	○	○	○
KJP-4	×	○	○	○	×	○	×	×
KJP-5	×	○	○	標準装備	×	○	×	○
シータス	×	×	×	×	×	○	○	×
TRC-2	×	×	×	○	○	標準装備	○	標準装備
TRC-3DX	×	×	×	×	×	○	○	標準装備
NEXT ROLLER sp2	×	○※2	×	×	○	○	標準装備	○

(※1) 直径は最大160mmまで可能 (※4) ロング100mm ショート50mm (※6) 前座高により長さが異なります
 (※2) ボンベ架台取付側の跳ね上げ不可 (※5) 50×840mm
 (※3) ティッピングパイプ径φ17.5・19・22 (TAISコードはセットのみに限ります) ※前方用ホルダーであれば可

	ボンベ架※1	ガードル架	杖置き	ブレーキ延長棒	テーブル	シートベルト	エレベーター	転倒防止バー(キャスタ)
型式	MS-0026 MS-0027	MS-0025	MS-0022	MS-0031	MS-0030	MS-117		MS-0028
TAIS	00122-000600 00122-000601	00122-000599	00122-000596	00122-000605	00122-000604	00122-000460		00122-000602
月額レンタル料金 課税	1,000円	1,000円	500円	500円	1,000円	0円		1,000円
一割負担	100円	100円	50円	50円	100円	0円		100円
二割負担	200円	200円	100円	100円	200円	0円		200円
三割負担	300円	300円	150円	150円	300円	0円		300円
CRT-1/CRT-1Lo	○MS-0026	○	○	○	○	○	×	○
CRT-1-CZ	○	○	○	○	○	○	×	○
CRT-1LoB	○	○	○	○	○	○	×	○
CRT-2/CRT-2Lo	○MS-0027	○	○	○	○	○	×	○
CRT-2-CZ	○	○	○	○	○	○	×	○
CRT-3/CRT-3Lo	○※2MS-0027	○	○	○	○	○	×	○
CRT3LoB	○	○	○	○	○	○	×	○
CRT-4/CRT-4Lo	○※2MS-0027	○	○	○	○	○	×	○
CRT-5/CRT-5Lo	○MS-0026	○	○	×	○	○	×	○
CRT-6/CRT-6Lo	○MS-0027	○	○	×	○	○	×	○
CRT-7/CRT-7Lo	○※2MS-0027	○	○	×	○	○	×	○
CRT-8/CRT-8Lo	○※2MS-0027	○	○	×	○	○	×	○
CRT-WR	×	×	×	○	○	○	標準装備	標準装備

(※1) 直径は最大160mmまで可能 (※2) ボンベ架台取付側の跳ね上げ不可

特殊寝台
 特殊寝台
 付属品
 床ずれ
 防止用具
 車いす
 車いす
 付属品
 歩行器
 歩行補助つえ
 手すり
 体位交換器
 移動用
 スロープ
 感知機器
 徘徊器
 自動排泄

カワムラサイクル・付属品一覧

	ポンベ架 ^{※7}	ガートル台	杖置き	延長ブレーキ棒	テーブル	シートベルト	転倒防止バー (キャスト)	
特殊寝台 付属品		 前止め用		 ※4 ※5				
床ずれ 防止用具		 後ろ止め用						
車いす	型式	KY40239 ^{※1}		KY40276 ^{※3}		KY40286	KY40203	KY40291 (KY40290)
	TAIS	00160-000166	00160-000167	00160-000169	00160-000170	00160-000217	00160-Z00031	00160-Z00046 (00160-Z00045)
車いす 付属品	月額レンタル料金 <small>課税</small>	1,000円	1,000円	500円	500円	1,000円	0円	1,000円
	一割負担	100円	100円	50円	50円	100円	0円	100円
	二割負担	200円	200円	100円	100円	200円	0円	200円
	三割負担	300円	300円	150円	150円	300円	0円	300円
歩行器	KV (自)	○	前後○	○	○	○	○	
	KV (介)	○ ^{※2}	前方○	○	○	標準装備	○	
歩行補助つえ	WAVIT (自)	×	×	○	○	○	○	
	WAVIT (介)	×	×	○	○	標準装備	○	
	WAVIT+ (自)	×	×	○	○	○	○	
	WAVIT+ (介)	×	×	○	○	標準装備	○	
	ふわりす (自)	×	×	○	○ (20cm×)	○	○	
	ふわりす (介)	×	×	○	○ (20cm×)	標準装備	○	
手すり	ふわりす+ (自)	×	×	○	○ (20cm×)	○	○	
	ふわりす+ (介)	×	×	○	○ (20cm×)	標準装備	○	
体位交換器	KZ (自)	○	後方○	○	○	○ ^{※6}	○	
	KZ (介)	○	後方○	○	○	○ ^{※6}	標準は ワンタッチ樹脂式	
	くるーん	×	前方○	×	×	○	標準装備	

(※1) 外形130mm以下の酸素ポンベは高さ31cm

(※2) 専用金具必要

(※3) 高さ6.7×幅10.7×奥行5.4(cm)

(※4) 10cm

(※5) 20cm

(※6) スタンダードパッドに変更

(※7) ポンベサイズにより跳ね上げ可動域が制限される場合があります

移動用
リフト

スロープ

感知機器
徘徊器

自動排泄
処理装置

電動車いす機能一覧

機種	WHILL Model CK	JWアクティブ PLUS+ (P)	JWX-1	SKT_JUX PLUS	タウニイ ジョイX PLUS+	モーター チェア	アシスト ホイール	アシスト ホイール ライト	
	P63	P63	P64	P64	P64	P65	P65	P65	
型式	WHL-CK01	X0F1	X0C1	X0F5	X0F5	MC3B4	NAW-16C-DT-HP-G	NAW-16F-SD-LT	
サイズ (mm)	全長	985	1,035	1,020	1,005	1,015	1,085	1,000	1,060
	全幅	550	630	650	540	595	650	590	560
	全高	740~940	870	880	895	880	870	880	855
重量 (kg)	本体	52	28.7	24.7	26.5	26.5	87	24	16.9
	バッテリー		2.9	2.9	2.9	2.9		1.6	1.6
自走速度 (km/h)	前進	1.0~6.0	1.7~4.5	1.7~4.5	1.6~4.6	1.6~4.6	1.0/3.5/6.0	—	—
	後進	1.0~2.0	0.9~2.3	0.9~2.3	0.9~2.3	0.9~2.3	1.0/2.0/3.0	—	—
介助速度 (km/h)	前進	—	1.0~4.9	1.0~4.9	1.0~4.9	1.0~4.9	—	—	—
	後進	—	0.4~1.9	0.4~1.9	0.4~1.9	0.4~1.9	—	—	—
実用登坂角度	10°	6°	6°	6°	6°	8°	14°	10°	
最少回転半径 (mm)	760	760	740	770	800	841	—	—	
段差乗越高さ (mm)	50	25	20	25	25	50	—	—	
最大使用者体重 (kg) (積載物含む)	115	100	100	100	75	100	100	75	

セニアカー機能一覧

機種	セニアカー	モンバル	タウンカート	マイビア スマート	
	P66	P66	P66	P66	
型式	ET4D7	ML200	TC1A	BT4B	
サイズ (mm)	全長	1,190	1,190	1,140	1,190
	全幅	650	595	670	560
	全高	1,080	1,045	1,090	1,080
重量 (kg)	100	115	88	89	
速度 (km/h)	前進	2~6	1~6	1~6	0.5~6
	後進	2	1~2	1~2	0.5~2
実用登坂角度	10°	10°	10°	10°	
最少回転半径 (mm)	1,450	1,430	1,100	1,290	
段差乗越高さ (mm)	75	90	75	80	
最大使用者体重 (kg) (積載物含む)	100	100	75	75	

特殊寝台

特殊寝台
付属品

床ずれ
防止用具

車いす

車いす
付属品

歩行器

歩行補助つえ

手すり

体位変換器

移動用
リフト

スロープ

徘徊
感知機器

自動排池
装置

NEW Rocket J (WELL HOME)

NEW

連続走行距離
25km



安心・快適機能

- アルミニウム合金構造
- 自走操作部(ジョイスティック)標準装備
- パワフル登坂角度は12度まで
- 継ぎ足し充電可!行動範囲拡大

WH-E100-NJ エアタイヤ

■TAIS: 01701-000013 ■折りたたみ時:幅40×高さ70cm ■重量:33.5kg

■耐荷重:100kg ■キャスター×大車輪:6×20(インチ)

■クッション厚:2(cm)

シート幅	前座高	後座高	アームサポート高	バックサポート高
40	48	44	21~31	44
フット長	シート奥行	全高	全長	全幅
37~47	40	89	110	61

月額レンタル料金 <small>非課税</small>	一割負担	二割負担	三割負担
18,000円	1,800円	3,600円	5,400円

WHILL Model CK (ウィル)

連続走行距離 **16km** 最小回転半径 **76cm** 登坂力 **10度** 最高速度 **6km**

暮らしを楽しむ新しい“クルマ”

カラーバリエーション

ホワイト



特徴

- 縦だけでなく横に回る特別な前輪のオムニホイールは、24個の小さなタイヤが集まった1つのタイヤです。小さなタイヤが1つ1つ横に回ることで、76cmの回転半径を実現します。
- 大きな前輪と高出力モーターが最大5cmの段差の乗り越えを可能にします。
- 手を離せば坂道でも自動でブレーキがかかります。
- 20ℓの大容量かごで買い物にも便利。足元にあるためスムーズに入れが可能です。
- 3ステップで簡単に分解して持ち運んだり、玄関などにも省スペースで置くことができます。
※分解時の重さ
シート部:約14.5kg、メインボディ部(後輪):約20kg
ドライブベース部(前輪):約14.5kg、バッテリー:約2.8kg

WHILL Model CK ノーバンク

在庫限り

■TAIS:01520-000005 ■最大使用者体重:115kg ■重量:約52kg

シート幅	前座高	後座高	アームサポート高	バックサポート高
40	44~52	40.5~48.5	67	34~46
フット長	シート奥行	全高	全長	全幅
32.5~	40	74.5~94.5	98.5	55

月額レンタル料金 <small>非課税</small>	一割負担	二割負担	三割負担
27,000円	2,700円	5,400円	8,100円

JWアクティブPLUS+(P) (ヤマハ発動機)

連続走行距離
15km

電動・手動操作可能な軽量型電動車いす

安心・快適機能

- 電磁ブレーキ標準装備
- 跳ね上げ式アームレスト
- フットレストのスイングアウト&着脱
- 折りたたみ・背折れ機能
- ワンタッチで手動に切り替え

JWアクティブPLUS+(P)-SP-NI(介助操作部無)

JWアクティブPLUS+(P)-OP-NI(介助操作部有) ノーバンク

■介助操作部無TAIS:00233-000104 ■介助操作部有TAIS:00233-000097

■折りたたみ時:幅35×高さ77.4(cm) ■重量:31.6kg

■最大使用者体重:100kg ■キャスター×大車輪:7×22(インチ)

シート幅	前座高	後座高	アームサポート高	バックサポート高
39	44	41	24~30	41
フット長	シート奥行	全高	全長	全幅
35~	41	87	103.5	63

月額レンタル料金 <small>非課税</small>	一割負担	二割負担	三割負担
27,000円	2,700円	5,400円	8,100円

月額レンタル料金 <small>非課税</small>	一割負担	二割負担	三割負担
30,000円	3,000円	6,000円	9,000円



特殊寝台

特殊寝台
付属品

床ずれ
防止用具

車いす

車いす
付属品

歩行器

歩行補助つえ

手すり

体位変換器

移フト用

スロープ

感知機器

自
理
排
置

JWX-1 (ヤマハ発動機) + (松永製作所)



扱いやすさへのこだわり

- 思い通りの走行を実現
- 5段階の速度調節が可能
- 2タイプの速度仕様
- バッテリーの残量を手元で確認可能

連続走行距離
15km

JWX-1 (介助操作部無) / JWX-1-OP (介助操作部有) ノーバンク

■使用車いすフレーム(AR-201B) TAIS:00066-000268 (40幅)、(AR-280) TAIS:00066-000278

■介助操作部無TAIS:00233-000070 ■介助操作部有TAIS:00233-000071

■折りたたみ時:幅35×高さ78(cm) ■重量:27.6kg

■耐荷重:100kg(積載物含む) ■キャスト×大車輪:6×22(インチ)

シート幅	前座高	後座高	アームサポート高	バックサポート高
40-46	43	40	22	44
フット長	シート奥行	全高	全長	全幅
38~	40	88	102	65

介助操作部無

月額レンタル料金 <small>非課税</small>	一割負担	二割負担	三割負担
27,000円	2,700円	5,400円	8,100円

介助操作部有

月額レンタル料金 <small>非課税</small>	一割負担	二割負担	三割負担
27,000円	2,700円	5,400円	8,100円

SKT_JUXPLUS

(ミキ) + (ヤマハ発動機)

屋内使用に最適のコンパクト設計電動車いす



安心・快適機能

- 電磁ブレーキ標準装備
- 跳ね上げ式アームレスト
- フットレストのスイングアウト&着脱
- 折りたたみ・背折れ機能
- ワンタッチで手動に切り替え

連続走行距離
16km

SKT_JUX PLUS_E (介助操作部無)

SKT_JUX PLUS (介助操作部有)

エアタイヤ

■介助操作部無TAIS:00122-000540 ■介助操作部有TAIS:00122-000539

■折りたたみ時:幅42×高さ81(cm) ■重量:29.4kg

■耐荷重:100kg(積載物含む) ■キャスト×大車輪:6×16(インチ)

シート幅	前座高	後座高	アームサポート高	バックサポート高
40	46	43.5	26~30	38
フット長	シート奥行	全高	全長	全幅
36~	40	89.5	100.5	54

介助操作部無

月額レンタル料金 <small>非課税</small>	一割負担	二割負担	三割負担
27,000円	2,700円	5,400円	8,100円

介助操作部有

月額レンタル料金 <small>非課税</small>	一割負担	二割負担	三割負担
27,000円	2,700円	5,400円	8,100円

タウニジョイX PLUS+

(ヤマハ発動機)

軽量型、介助式の電動車いす



安心・快適機能

- 電磁ブレーキ標準装備
- 座面まで下がるアームレスト
- フットレスト着脱可能
- 折りたたみ・背折れ機能
- ワンタッチで手動に切り替え

連続走行距離
16km

タウニジョイ PLUS+ST-Ni (介助操作部無)

タウニジョイ PLUS+OP-Ni (介助操作部有)

エアタイヤ

■介助操作部無TAIS:00233-000100 ■介助操作部有TAIS:00233-000094

■折りたたみ時:幅34.2×高さ74.7(cm) ■重量:29.4kg

■耐荷重:75kg(積載物含む) ■キャスト×大車輪:6×16(インチ)

シート幅	前座高	後座高	アームサポート高	バックサポート高
41	43	41.5	5~20	44
フット長	シート奥行	全高	全長	全幅
36~	40	88	101.5	59.5

介助操作部無

月額レンタル料金 <small>非課税</small>	一割負担	二割負担	三割負担
27,000円	2,700円	5,400円	8,100円

介助操作部有

月額レンタル料金 <small>非課税</small>	一割負担	二割負担	三割負担
30,000円	3,000円	6,000円	9,000円

特殊寝台

特殊寝台
付属品

床ずれ
防止用具

車いす

車いす
付属品

歩行器

歩行補助つえ

手すり

体位変換器

移動用
リフト

スロープ

徘徊
感知機器

自動
排便装置

モーターチェア (スズキ)

「行ってみたい!」がどんどん膨らみます。

連続走行距離
39km



安心・快適機能

- 開閉式アームレスト
- 長距離走行
- 3段階の速度調節が可能
- バッテリーの残量を手元で確認可能

MC3000S エアタイヤ

■TAIS:00152-000004 ■重量:87kg

■最大使用者体重:100kg(積載物含む) ■キャスト×大車輪:22×39(センチ)

シート幅	前座高	後座高	アームサポート高	バックサポート高
38	46	41.5	22~26.5	
フット長	シート奥行	全高	全長	全幅
33~	43	87	108.5	65

月額レンタル料金(非課税)	一割負担	二割負担	三割負担
25,000円	2,500円	5,000円	7,500円

ハイパワー型アシストホイール (ナブテスコ)

連続走行距離
8km

介助用電動アシスト車いす



特長

- 急な上り・下り坂でもラクラク!
- うっかり電源を切り忘れても安心!
- 収納が便利!
- 移乗がラクラク!

NAW-16C-DT-HP-G エアタイヤ

■TAIS:00025-000012 ■折りたたみ時:幅33×高さ69(cm) ■重量:24kg

■最大使用者体重:100kg ■キャスト×大車輪:6×16(インチ)

シート幅	前座高	後座高	アームサポート高	バックサポート高
40	47	44.2	23	40
フット長	シート奥行	全高	全長	全幅
36.5~44.5	40	88	100	59

月額レンタル料金(非課税)	一割負担	二割負担	三割負担
20,000円	2,000円	4,000円	6,000円

アシストホイールライト (ナブテスコ)

連続走行距離
7km

介助用電動アシスト車いす



特長

- 圧倒的な“介護負担軽減”
- バツグンの“操作性”
- ダントツの“低価格”
- ダントツの“最軽量”

NAW-16F-SD-LT エアタイヤ

■TAIS:00025-000023 ■折りたたみ時:幅33.5×高さ68(cm)

■重量:16.9kg(バッテリー・背クッション除く)

■最大使用者体重:75kg ■キャスト×大車輪:6×16(インチ)

シート幅	前座高	後座高	アームサポート高	バックサポート高
40	42.5	40	230	45
フット長	シート奥行	全高	全長	全幅
30~39	40	85.5	106	56

月額レンタル料金(非課税)	一割負担	二割負担	三割負担
15,000円	1,500円	3,000円	4,500円

特殊寝台

特殊寝台
付属品

床ずれ
防止用具

車いす

車いす
付属品

歩行器

歩行補助つえ

手すり

体位変換器

移動用
リフト

スロープ

感知機器

自動排
処理装置

セニアカー (スズキ)

連続走行距離 **33km** 最小回転半径 **1.45m**

安心の音声案内



特長

- 大型バスケット
- 距離メーター搭載



ET4D7

■TAIS:00152-000022 ■サイズ:全幅65×全長119×全高108 (cm)

■最大使用者体重:100kg (積載物含む) ■重量:100kg

月額レンタル料金 非課税	一割負担	二割負担	三割負担
23,000円	2,300円	4,600円	6,900円

タウンカート (スズキ)

連続走行距離 **22km** 最小回転半径 **1.1m**

小回り抜群の
都市型電動カート。
最小回転半径1.1m!



特長

- コーナー自動減速機能
- ノーパンクタイヤ
- カンタン充電
- 前後方LEDライト



TC1A

■TAIS:00152-000016 ■サイズ:全幅67×全長114×全高109 (cm)

■最大使用者体重:75kg (積載物含む) ■重量:88kg

月額レンタル料金 非課税	一割負担	二割負担	三割負担
23,000円	2,300円	4,600円	6,900円

モンパル (本田技研工業)

連続走行距離 **25km** 最小回転半径 **1.43m**

お洒落なデザインの
新感覚電動カート
ソフトな
サスペンションを
搭載し
長距離走行も
ラクラク!



特長

- カンタン充電
- ノーパンクタイヤ
- 大型ヘッドライト



ML200

■TAIS:00433-000004 ■サイズ:全幅59.5×全長119×全高104.5 (cm)

■最大使用者体重:100kg (積載物含む) ■重量:115kg

月額レンタル料金 非課税	一割負担	二割負担	三割負担
27,000円	2,700円	5,400円	8,100円

マイピアスマート (アテックス)

連続走行距離 **23km** 最小回転半径 **1.29m**

(アテックス)

市街地の足として大活躍のスマート仕様



特長

- カンタン充電
- アクセルレバー
- 大型バスケット



BT4B

■TAIS:00228-000025 ■サイズ:全幅56×全長119×全高108 (cm)

■最大使用者体重:75kg (積載物含む) ■重量:89kg

月額レンタル料金 非課税	一割負担	二割負担	三割負担
20,000円	2,000円	4,000円	6,000円

特殊寝台

特殊寝台
付属品

床ずれ
防止用具

車いす

車いす
付属品

歩行者

歩行補助つえ

手すり

体位変換器

移動用
リフト

スロープ

徘徊
感知機器

自動
排遣装置

特殊寝台

アウルREHA (加地)

利用者の体格や症状、車いすの種類などに合わせ6タイプをラインナップ

特殊寝台
付属品

レギュラー



厚さ4cmの薄さで足つきの良いスタンダードタイプ

ミドル



適度な厚みで体圧分散性を持つ多用途タイプ

ハイ



坐骨部の深い沈み込み量を確保した減圧重視タイプ

3Dレギュラー



緩やかな3D形状で移乗もしやすいスタンダードな座位保持タイプ

床ずれ
防止用具

3Dジャスト



3D形状で最大限の薄さを実現した汎用性の高い座位保持タイプ

3Dハイ



起伏の強い3D形状で厚みのあるハイスぺックな座位保持タイプ



カバー付きとなります

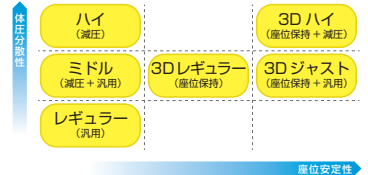

車いす

車いす
付属品

※商品にはカバーが付属します。

	レギュラー			ミドル	ハイ	3Dレギュラー	3Dジャスト	3Dハイ
品番	OWL21-BK1-4040	OWL21-BK1-3840	OWL21-BK1-3640	OWL26-BK1-4040	OWL22-BK1-4040	OWL23-BK1-4040	OWL25-BK1-4040	OWL24-BK1-4040
TAIS	00540-000028			00540-000057	00540-000029	00540-000030	00540-000055	00540-000031
サイズ (cm)	幅	40	38	36	40	40	40	40
	奥	40			40	40	40	40
厚	4			6	8	5.3~7.5	3.5~8	6.5~11
重量	約1200g	約1100g	約1000g	約1300g	約1400g	約1700g	約1500g	約1900g
月額レンタル料金(税別)	2,000円			2,000円	2,000円	2,000円	2,000円	2,000円
一割負担	200円			200円	200円	200円	200円	200円
二割負担	400円			400円	400円	400円	400円	400円
三割負担	600円			600円	600円	600円	600円	600円

歩行器

歩行補助つえ

手すり

Kalli (加地)

軽量で機能的なヨーロッパのスタンダードクッション。



製品の特長

- 優れた体圧分散性と安定した座位姿勢
- 最も圧力がかかる坐骨部位付近を効果的に軽減
- 透湿防水カバー付き

カリ HR PHK01-GR1-4040 (レギュラー)

- TAIS:00540-000037
- サイズ:幅40×奥行40×厚さ6 (cm) ■重量:約500g

PHK02-GR1-4040 (ハイ)

- TAIS:00540-000038
- サイズ:幅40×奥行40×厚さ8 (cm) ■重量:約700g

月額レンタル料金(税別)	一割負担	二割負担	三割負担
1,000円	100円	200円	300円

バッククッション (加地)

車いす上で腰や背中をサポートが必要な方のために。調整がいらずに置くだけで簡単にお使いいただけます。



ロータイプ

骨盤を左右からサポートします。自力での体幹保持が可能な方に。

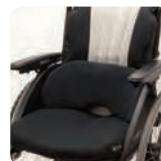

BAC01-BK (ロータイプ)

- TAIS:00540-000034
- サイズ:幅40×奥行14×長さ18 (cm)
- 重量:約500g

月額レンタル料金(税別)	一割負担	二割負担	三割負担
1,000円	100円	200円	300円



ハイタイプ

骨盤と体側を左右からサポートします。既に円背、骨盤後傾が進行し、体幹の崩れやすい方に。

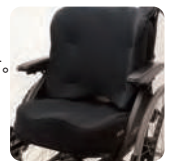

BAC02-BK (ハイタイプ)

- TAIS:00540-000035
- サイズ:幅40×奥行17×長さ38 (cm)
- 重量:約1100g

月額レンタル料金(税別)	一割負担	二割負担	三割負担
1,500円	150円	300円	450円

体位変換器

移動用
リフト

スロープ

感知機器
徘徊器

自動排
置池

JAYシリーズ (パラマウントベッド)

軽量のフォームタイプ採用で、運びやすく取り扱いやすい。
フォームの立体成型や組み合わせによって、姿勢の安定をサポートします。

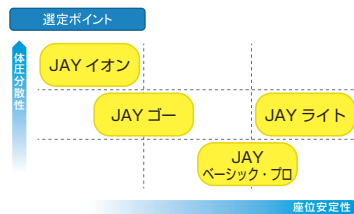

JAYベーシック・プロ



JAYゴー



JAYイオン



JAYライト



		JAYベーシック・プロ		JAYゴー		JAYイオン		JAYライト	
品番		KZ-B31001	KZ-B31011	KZ-B31002	KZ-B31012	KZ-B31003	KZ-B31013	KZ-B31004	KZ-B31014
TAIS		00170-000920	00170-000932	00170-000921	00170-000933	00170-000922	00170-000934	00170-000923	00170-000935
サイズ (cm)	幅	38	41	38	41	38	41	38	41
	奥	38	38	38	38	38	38	38	38
	厚	5~7.5	5~7.5	7.5	7.5	10	10	8.5	8.5
重量		800g	830g	1100g	1130g	950g	980g	750g	775g
特長		車いすでの快適性アップと姿勢の安定を求める方に		JAYゴーベーシック・プロより柔らかさを求める方に		体圧分散性と快適性、安定性をバランスよく求める方に		軽さと機能の両方を求める方に	
		<ul style="list-style-type: none"> ●立体型フォーム おしりから太ももにフィットするように設計されています。快適な座り心地とともに、姿勢の安定を助けます ●Dartex防水カバー(上面) お手入れは清拭。伸縮性のある、使いやすいカバーです。 		<ul style="list-style-type: none"> ●2層構造のフォーム 柔らかさの異なるフォームを組み合わせ、座位の安定と快適性をサポートしています。 ●Dartex防水カバー お手入れは清拭。伸縮性のある、使いやすいカバーです。 		<ul style="list-style-type: none"> ●3層構造のフォーム 柔らかさの異なる3種類のフォームを組み合わせ、快適性と耐圧分散性をサポートしています。 ●外側と内側にカバーを装備 アウターカバーはやわらかな肌触り。銀成分を含む素材「X-static」を採用、細菌の繁殖防止に効果を発揮します。お洗濯可能です。内部への水分の侵入を防ぐため、インナーカバーは防水加工です。 		<ul style="list-style-type: none"> ●超軽量タイプ 活動的な方や、持ち運ぶ機会が多い方にお勧めです。 ●優れた通気性 フォームに設けた多数の通気孔が、軽量化とともに高い通気性を実現。熱や湿気を逃がします。 ●オプティ・ウェルが体圧を分散 骨盤部に設けられたオプティ・ウェル(窪み)が姿勢の安定と体圧分散をサポートします。 	
防水効果		△(上面のみ)		◎(完全防水)		○(インナーカバー防水)		×(通気タイプ)	
ムレ防止		×(上面防水)		×(完全防水)		○(アウターカバー通気)		◎(通気タイプ)	
月額レンタル料金(税別)		1,500円	1,500円	2,000円	2,000円	3,000円	3,000円	4,000円	4,000円
一割負担		150円	150円	200円	200円	300円	300円	400円	400円
二割負担		300円	300円	400円	400円	600円	600円	800円	800円
三割負担		450円	450円	600円	600円	900円	900円	1,200円	1,200円

バリライト リフレックス

(ユーキートレーディング)

バルブの調整の必要なし! ただ座るだけで、坐骨周辺のリスクを軽減し、座位の安定を提供します。



エアリリースデバイス
・空気自動解放バルブタイプ

■TAIS:00468-000034

■サイズ:幅40×奥行40×厚さ8(cm) ■重量:約700g

月額レンタル料金(税別)	一割負担	二割負担	三割負担
2,000円	200円	400円	600円

バリライト メリディアン

(ユーキートレーディング)

前後の2つの空気室構造が、骨盤と大腿の独立したポジショニングを可能にしました。



<特長>

・大腿部と骨盤部のそれぞれ独立した空気室構造により高度な圧力分散機構



後方空気室用バルブ
前方空気室用バルブ

■TAIS:00468-000031

■サイズ:幅40×奥行40×厚さ10(cm) ■重量:約850g

月額レンタル料金(税別)	一割負担	二割負担	三割負担
4,000円	400円	800円	1,200円

バリライト ソロPSV

(ユーキートレーディング)

3種類の硬さの異なる素材を配置したウレタンと、エアーのハイブリッド構造により、座位姿勢の安定と除圧の両方を実現。



PSVバルブ
・フッソについているバルブの簡単な操作で一人一人の「かたち」に合わせて調節できます。

■TAIS:00468-000013

■サイズ:幅40×奥行40×厚さ8(cm) ■重量:約750g

月額レンタル料金(税別)	一割負担	二割負担	三割負担
3,000円	300円	600円	900円

特殊寝台

特殊寝台
付属品

床ずれ
防止用具

車いす

車いす
付属品

歩行者

歩行補助つえ

手すり

体位変換器

移動用

スロープ

感知機器
徘徊器

自動排泄
装置

特殊寝台

アルファプラ クッション (タイカ)

おしりがラクだと、
こころもラク

長時間座るほどに実感。
アルファゲルが尾骨・坐骨を
しっかり支え、車いすの生活を楽にします。

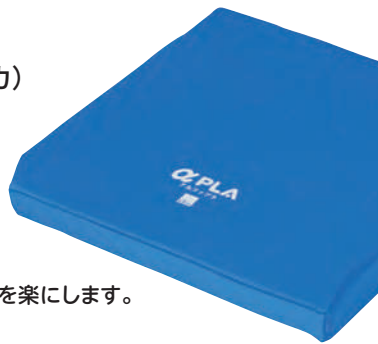

KC-WP4040

■TAIS:00563-000017 ■サイズ:幅40×奥行40×厚さ6 (cm) ■重量:600g
■撥水・防水カバータイプ ■カラー:青 ■カバー:制菌加工済み

月額レンタル料金 <small>非課税</small>	一割負担	二割負担	三割負担
2,000円	200円	400円	600円

特殊寝台
付属品

床ずれ
防止用具

車いす

シーパス (モルテン)

圧迫力・ずれ力・むれを対策した
快適で安全な車いす用
クッション



ブルー



オレンジ

MSPBL (ブルー)・MSPOR (オレンジ)

■TAIS:00054-000030 ■サイズ:幅40×奥行40×厚さ5 (最厚部7) (cm) ■重量:1300g

月額レンタル料金 <small>非課税</small>	一割負担	二割負担	三割負担
2,000円	200円	400円	600円

車いす
付属品

歩行器

歩行補助つえ

手すり

ピタ・シートクッション35 (日本ジェル)

未体験の座り心地

カラーバリエーション

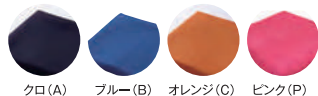

クロ(A) ブルー(B) オレンジ(C) ピンク(P)

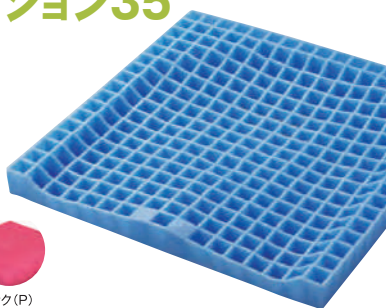

PT001

■TAIS:00857-000005 ■サイズ:幅40×奥行40×厚さ3.5 (cm) ■重量:1100g
※他のサイズはお問い合わせください。

月額レンタル料金 <small>非課税</small>	一割負担	二割負担	三割負担
1,500円	150円	300円	450円

体位変換器

移
動
用

キューブレナクッション (ケーブ)

車いす用高機能エア式
ハイブリッドクッション簡単な
操作で優れた体圧分散性能と
姿勢保持。
次世代の高機能エア式
ハイブリッドクッション。

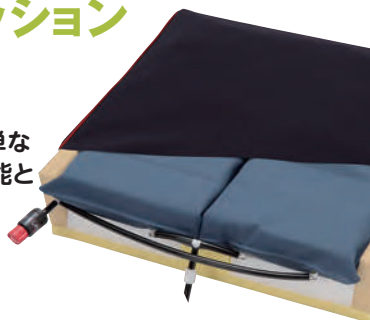

CK-400

■TAIS:00206-000081 ■サイズ:幅40×奥行40×厚さ10 (cm) ■重量:1100g

月額レンタル料金 <small>非課税</small>	一割負担	二割負担	三割負担
3,000円	300円	600円	900円

スロープ

感知機器

自
動
排
置
池

アルファプラF クッション (タイカ)

NEW

高い体圧分散性と
座位姿勢の安定高機能
車いす用クッション



前ズレを防ぐ
ラジアルキャッチ™構造



FWC-4040

■TAIS: 00563-000124 ■サイズ:幅40×奥行40×厚さ7.5 (cm) ■重量:600g
■撥水・防水カバータイプ ■カラー:青 ■カバー:制菌加工済み

月額レンタル料金 <small>非課税</small>	一割負担	二割負担	三割負担
2,000円	200円	400円	600円

マイクッション (ケーブ)

車いすのスリング
シート上での姿勢保持と
体圧分散を考えたクッション。

スリングシートのたわみにフィットする
バックアップ構造

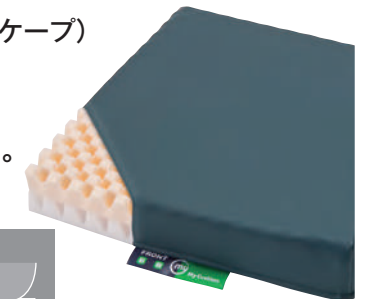
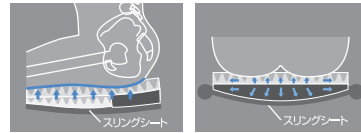

CK-398

■TAIS:00206-000051 ■サイズ:幅39×奥行39×厚さ8 (前側5) (cm) ■重量:500g

月額レンタル料金 <small>非課税</small>	一割負担	二割負担	三割負担
1,000円	100円	200円	300円

デュオジェルクッション (ケーブ)

仙骨座りや骨盤後傾を起こす
座位保持困難な方に
適したクッション。

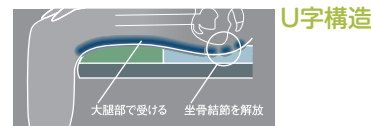

U字構造

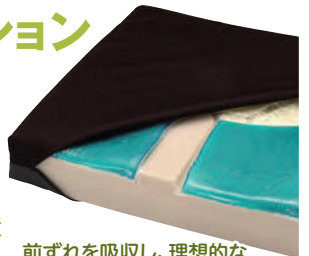

前ズレを吸収し、理想的な
姿勢保持を実現する
2種類のジェル

CK-395 (42幅)

■TAIS:00206-000048 ■重量:1900g
■サイズ:幅42×奥行42×厚さ7.5 (cm)

CK-385 (40幅)

■TAIS:00206-000048 ■重量:1700g
■サイズ:幅40×奥行40×厚さ7.5 (cm)

月額レンタル料金 <small>非課税</small>	一割負担	二割負担	三割負担
2,000円	200円	400円	600円

ベスポジェル クッション (ケーブ)

前ズレ防止と足こぎサポートの1枚二役、
幅広い療養者にフィットする
クッション。



前後で沈み込みの深さを変えた
低反発・高反発
ウレタンスラッシュ二層構造

ヘキサジェル

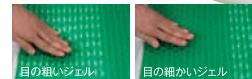

目の粗いジェル 目の細かいジェル

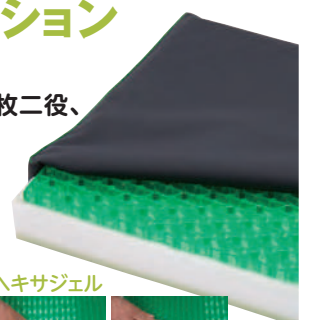

CK-375

■TAIS:00206-000072 ■サイズ:幅40×奥行40×厚さ6.5 (cm) ■重量:約1600g

月額レンタル料金 <small>非課税</small>	一割負担	二割負担	三割負担
2,000円	200円	400円	600円

FOLIO (ケーブ)

NEW

カバーと中身に通気性の優れた素材を使った車いす用クッション。
通気性、体圧分散性に優れています。

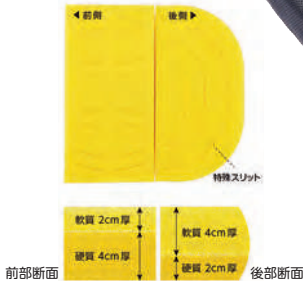

CK-405

■TAIS: 00206-000132 ■サイズ:幅40×奥行40×高さ6 (cm) ■重量:600g

月額レンタル料金 <small>非課税</small>	一割負担	二割負担	三割負担
1,500円	150円	300円	450円

エアールクッション (ミキ)

NEW

利用者様に合わせてクッションの空気圧を調整、おしりの体圧分散により、快適にお過ごし頂けます。

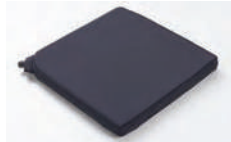

カバー付きとなります

ALC-35-38

■TAIS: 00122-000626 ■サイズ:幅38×奥行38×高さ3.5 (cm) ■重量:300g

月額レンタル料金 <small>非課税</small>	一割負担	二割負担	三割負担
1,500円	150円	300円	450円

ジェルترون クッション (パシフィックウエーブ)

「体圧分散」・「ずれの吸収」・「高通気」

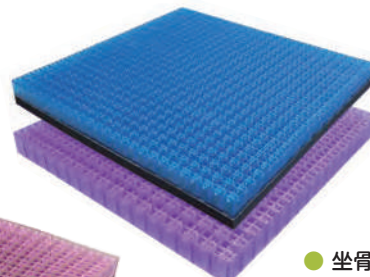
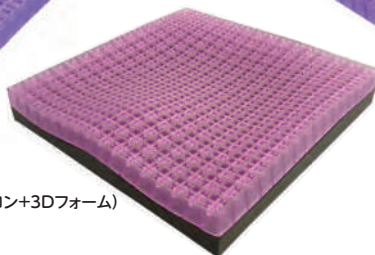
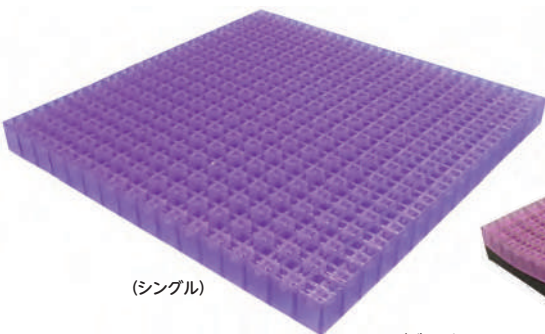

- 坐骨の局部圧を軽減
- 前ずれも吸収
- 高通気でムレにくい
- 衝撃・振動を吸収して快適
- 洗えて衛生的
- ジェル上下面で使い分けが可能

※商品にはカバーが付属します。

品名	TAIS	品番	サイズ (cm)	重量	月額レンタル料金 <small>非課税</small>	一割負担	二割負担	三割負担
シングル	00839-000004	GTC1S	幅38×奥行38×高さ3.5	1180g	1,500円	150円	300円	450円
ジェルترون+3Dフォーム	00839-000010	GTC1S3D	幅38×奥行38×高さ6.5	1400g	1,500円	150円	300円	450円
ダブルソフト	00839-000003	GTC2SS	幅38×奥行38×高さ6.5	2200g	2,000円	200円	400円	600円

ジェルترون コックピットクッションC1

(パシフィックウエーブ)

背、座共に適格な支持をつくり、姿勢のくずれを予防します。

- ・骨盤の過度な後傾を防止。
- ・左右の体幹の崩れを軽減。
- ・車椅子座面のたわみ補正ポケット付。
- ・食事・外出様々なシーンでご使用頂けます。



座面は3cmジェルを使用

GTC-1C

■TAIS:00839-000021 ■サイズ:幅40×奥行38×高さ55 (座面厚さ3.5) (cm) ■重量:2500g

月額レンタル料金 <small>非課税</small>	一割負担	二割負担	三割負担
2,500円	250円	500円	750円

車いすサポートシート^{アルファ}

(帝健)

標準車いすご利用者の手軽な“姿勢保持用品”です。

- 簡単装着
- 身体・頭部の姿勢保持
- 頭部クッション角度調節機能



M66KG21A

■TAIS:00238-000012 ■サイズ:幅40×高さ90×厚さ8 (cm) ■重量:約2700g

在庫限り

月額レンタル料金 <small>非課税</small>	一割負担	二割負担	三割負担
2,000円	200円	400円	600円

特殊寝台

特殊寝台
付属品

床ずれ
防止用具

車いす

車いす
付属品

歩行器

歩行補助つえ

手すり

体位変換器

移動用
リフト

スロープ

徘徊
感知機器

自動排
理装置

特殊寝台

特殊寝台
付属品

防止用具
床ずれ

車いす

車いす
付属品

歩行器

歩行補助つえ

手すり

体位変換器

移り動

スロープ

感知徘徊器

無理装置池

MgウォーカーII型 (田辺プレス)

折りたたみ 固定型歩行器
屋内屋外用

脚部が太く、大きい構造のため、より低重心で安定感があり、ご利用者様に安心してお使いいただけます。

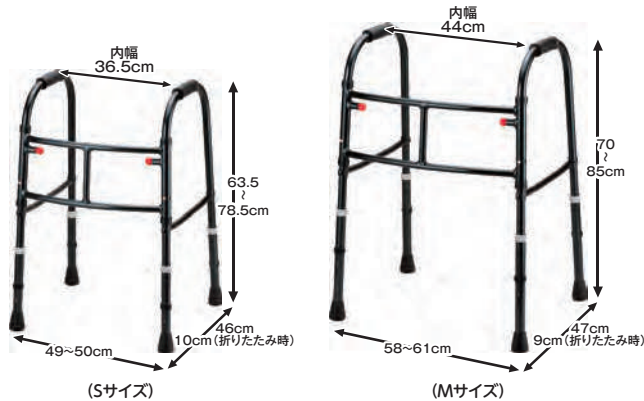

■TAIS: (S) 01105-000011 (M) 01105-000030			
■垂直耐荷重: 約200kg ■重量: (S) 約1.8kg (M) 約1.9kg ■高さ調整: 1cmピッチ 16段階			
月額レンタル料金 非課税	一割負担	二割負担	三割負担
2,500円	250円	500円	750円

MgウォーカーIII型 (田辺プレス)

折りたたみ 固定型歩行器
屋内屋外用

マグネシウム合金製で驚きの超軽量歩行器!! 体に負担がかからない軽さが最大の魅力

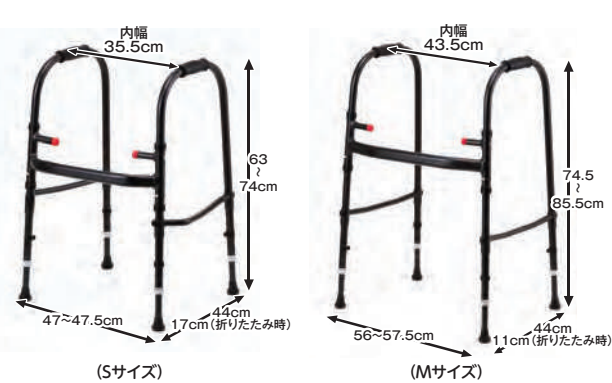

■TAIS: (S) 01105-000014 (M) 01105-000015			
■垂直耐荷重: 約190kg ■重量: (S) 約1.45kg (M) 約1.55kg ■高さ調整: 1cmピッチ 12段階			
月額レンタル料金 非課税	一割負担	二割負担	三割負担
2,500円	250円	500円	750円

セーフティーアーム (イーストアイ)

折りたたみ 固定型歩行器
屋内屋外用

基本の固定型歩行器です。「コの字型」で歩行をサポート。「ハの字型」では座位保持や立ち上がり用の手すりとしてサポートします。



■使用者最大体重: 100kg				月額レンタル料金 非課税	
ブルーのみ在庫限り				2,500円	
一割負担				250円	
二割負担				500円	
三割負担				750円	
商品名	カラー	品番	重量	TAIS	
セーフティーアーム	ブルー	SAR-A	2.7kg	00465-000016	
	ピンク	SAR-P			
	シルバー	SAR-C			
セーフティーアームハイタイプ	シルバー	SAHR	2.9kg	00465-000097	

セーフティーアーム交互式 (イーストアイ)

折りたたみ 交互型歩行器
屋内屋外用

左右の握り手を交互に動かして移動する交互式。

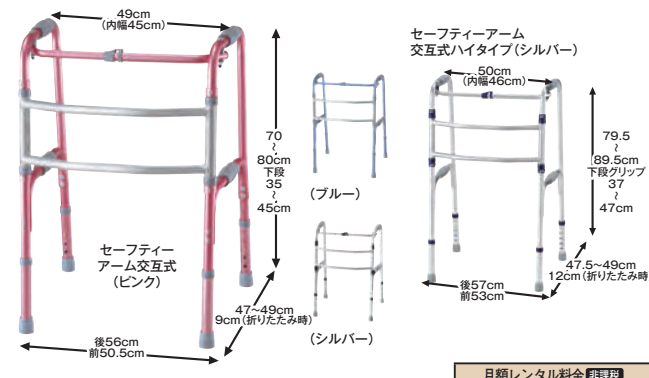

■使用者最大体重: 100kg				月額レンタル料金 非課税	
ブルーのみ在庫限り				2,500円	
一割負担				250円	
二割負担				500円	
三割負担				750円	
商品名	カラー	品番	重量	TAIS	
セーフティーアーム交互式	ブルー	KSAR-A	3.1kg	00465-000018	
	ピンク	KSAR-P			
	シルバー	KSAR-C			
セーフティーアーム交互式ハイタイプ	シルバー	KSADR	3.2kg	00465-000098	

アルコー10型 アルコー10型B (星光医療器)

折りたたみ 屋内用 固定型歩行器 車輪付歩行器
アルコー10型 アルコー10型B

超小型・軽量タイプの固定型歩行器。コンパクト歩行器アルコー10型に4輪仕様が登場。廊下や出入口など狭い住環境でも使用可能。



アルコー10型 100517				アルコー10型B 100577			
■TAIS: 00125-000027				■TAIS: 00125-000057			
■耐荷重: 80kg ■重量: 2.3kg				■耐荷重: 80kg ■重量: 3.2kg			
■キャスト: 前輪7.5cm 後輪7cm							
月額レンタル料金 非課税	一割負担	二割負担	三割負担	月額レンタル料金 非課税	一割負担	二割負担	三割負担
2,500円	250円	500円	750円	2,500円	250円	500円	750円

Rec01 Rec01コンパクト (イース)

折りたたみ 座面付 屋内用 固定型歩行器

ピックアップ歩行器にイスがつき、様々なシーンで活用できます。持ち手に8度の角度をつけ握りやすくなりました。

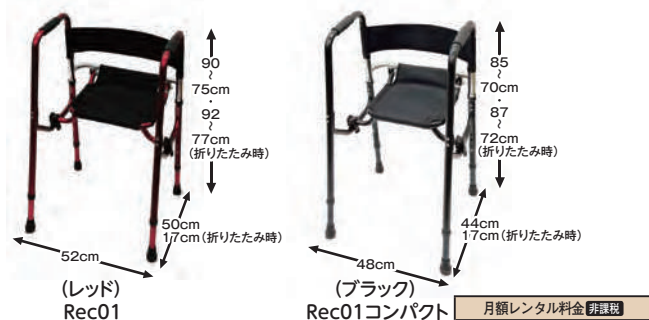

■使用者最大体重: 100kg				月額レンタル料金 非課税			
				3,000円			
				一割負担			
				300円			
				二割負担			
				600円			
				三割負担			
				900円			
商品名	カラー	座面高	重量	TAIS			
Rec01	ブラック	40-55 (cm)	2.7kg	01600-000001			
	レッド						
Rec01コンパクト	ブラック	35-50 (cm)	2.5kg	01600-000002			

スリムフレームウォーカー/ミニフレームウォーカー (シンエンス)

折りたたみ
屋内用

固定型
歩行器

車輪付
歩行器

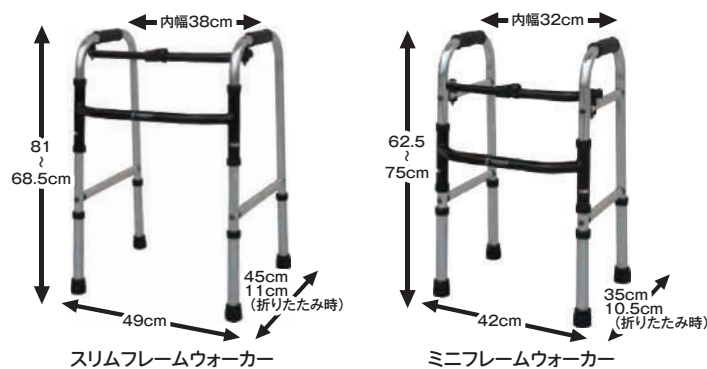

キャスター・グライディングブレイク

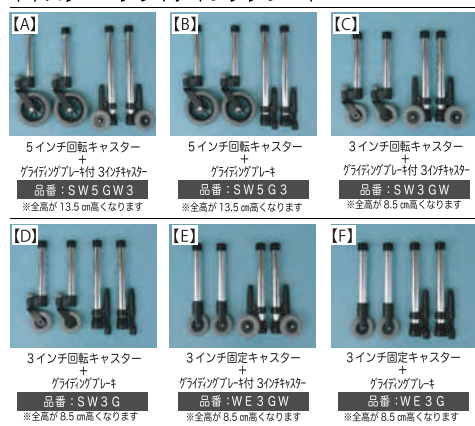

固定脚



商品名	品番	TAIS/届出	最大使用者体重	重量	月額レンタル料金(税別)	一割負担	二割負担	三割負担
スリムフレームウォーカー	WFS-4968	00855-000002	100kg	2.55kg	2,500円	250円	500円	750円
スリムフレームウォーカー[A]モデル	WFS-4968SW5GW3	00855-Z00002	100kg	3.65kg	2,500円	250円	500円	750円
スリムフレームウォーカー[B]モデル	WFS-4968SW5G3	00855-Z00003	100kg	3.55kg	2,500円	250円	500円	750円
スリムフレームウォーカー[C]モデル	WFS-4968SW3GW	00855-Z00004	100kg	3.25kg	2,500円	250円	500円	750円
スリムフレームウォーカー[D]モデル	WFS-4968SW3G	00855-Z00005	100kg	3.05kg	2,500円	250円	500円	750円
スリムフレームウォーカー[E]モデル	WFS-4968WE3GW	00855-Z00006	100kg	3.05kg	2,500円	250円	500円	750円
スリムフレームウォーカー[F]モデル	WFS-4968WE3G	00855-Z00007	100kg	2.85kg	2,500円	250円	500円	750円
スリムフレームウォーカー[G]モデル	WFS-4968HUL310	00855-000030	100kg	2.7kg	2,500円	250円	500円	750円
ミニフレームウォーカー	WFM-4262	00855-000003	100kg	2.4kg	2,500円	250円	500円	750円
ミニフレームウォーカー[A]モデル	WFM-4262SW5GW3	00855-000008	100kg	3.5kg	2,500円	250円	500円	750円
ミニフレームウォーカー[B]モデル	WFM-4262SW5G3	00855-000009	100kg	3.4kg	2,500円	250円	500円	750円
ミニフレームウォーカー[C]モデル	WFM-4262SW3GW	00855-000010	100kg	3.1kg	2,500円	250円	500円	750円
ミニフレームウォーカー[D]モデル	WFM-4262SW3G	00855-000011	100kg	2.9kg	2,500円	250円	500円	750円
ミニフレームウォーカー[E]モデル	WFM-4262WE3GW	00855-000012	100kg	2.9kg	2,500円	250円	500円	750円
ミニフレームウォーカー[F]モデル	WFM-4262WE3G	00855-000013	100kg	2.7kg	2,500円	250円	500円	750円
ミニフレームウォーカー[G]モデル	WFM-4262HUL310	00855-000031	100kg	2.55kg	2,500円	250円	500円	750円

セーフティーアームウォーカー (イーストアイ)

屋内屋外用

屋内用

折りたたみ

固定型
歩行器

車輪付
歩行器

SSタイプのみ

2段グリップ付きのスタンダードな固定型歩行器。下段グリップは床からの立ち上がりに便利。



商品名	品番	TAIS	最大使用者体重	重量	月額レンタル料金(税別)	一割負担	二割負担	三割負担
セーフティーアームウォーカーハイタイプ	SAWHR	00465-000099	100kg	3.0kg	2,500円	250円	500円	750円
セーフティーアームウォーカーハイ・Mタイプ	SAWMHR	00465-000048	100kg	3.7kg	2,500円	250円	500円	750円
セーフティーアームウォーカーハイ・Lタイプ	SAWLHR	00465-000100	100kg	4.0kg	2,500円	250円	500円	750円
セーフティーアームウォーカーハイ・Cタイプ	SAWCHR	00465-000047	100kg	3.3kg	2,500円	250円	500円	750円
セーフティーアームウォーカースタンダードタイプ	SAWR	00465-000036	100kg	2.8kg	2,500円	250円	500円	750円
セーフティーアームウォーカースタンダード・Mタイプ	SAWMR	00465-000039	100kg	3.5kg	2,500円	250円	500円	750円
セーフティーアームウォーカースタンダード・Lタイプ	SAWLR	00465-000017	100kg	3.8kg	2,500円	250円	500円	750円
セーフティーアームウォーカースタンダード・Cタイプ	SAWCR	00465-000025	100kg	3.1kg	2,500円	250円	500円	750円
セーフティーアームウォーカーミニタイプ	SAWSR	00465-000037	100kg	2.7kg	2,500円	250円	500円	750円
セーフティーアームウォーカーミニ・Mタイプ	SAWMSR	00465-000041	100kg	3.3kg	2,500円	250円	500円	750円
セーフティーアームウォーカーミニ・Lタイプ	SAWLSR	00465-000054	100kg	3.7kg	2,500円	250円	500円	750円
セーフティーアームウォーカーミニ・Cタイプ	SAWCSR	00465-000040	100kg	2.9kg	2,500円	250円	500円	750円
セーフティーアームウォーカーSSタイプ	SAWSSR	00465-000043	75kg	2.5kg	2,500円	250円	500円	750円
セーフティーアームウォーカーSS・Mタイプ	SAWMSR	00465-000045	75kg	3.1kg	2,500円	250円	500円	750円
セーフティーアームウォーカーSS・Cタイプ	SAWCSR	00465-000044	75kg	2.7kg	2,500円	250円	500円	750円

特殊寝台

特殊寝台
付属品

床ずれ
防止用具

車いす

車いす
付属品

歩行器

歩行補助つえ

手すり

体位変換器

移下
移動用

スロープ

感知機器
徘徊器

自動排池
処理装置

スライドフィット 室内専用タイプ (ユーバ産業)

折りたたみ

屋内用

幅調整

固定型
歩行器

車輪付
歩行器

幅を自在に変えられる新構造!



3×S型
■キャスター・前輪3インチ



3×3C型
■キャスター・前輪3インチ
後輪3インチ



3×3D型
■キャスター・前輪3インチ
後輪3インチ

商品名	品番	TAIS	最大使用者体重	重量	月額レンタル料金(非課税)	一割負担	二割負担	三割負担
スライドフィット・Hタイプ	H-0188	01096-000005	100kg	2.4kg	2,500円	250円	500円	750円
スライドフィット・3S型	H-0193S	01096-000026	100kg	2.8kg	2,500円	250円	500円	750円
スライドフィット・3C型	H-0193C	01096-000023	100kg	3.3kg	2,500円	250円	500円	750円
スライドフィット・3D型	H-0193D	01096-000069	100kg	3.3kg	2,500円	250円	500円	750円

セーフティーアームVタイプウォーカースタンダードタイプ セーフティーアームVタイプウォーカーミニタイプ (イースタイ)

折りたたみ

屋内屋外用

車輪付
歩行器

ブレーキ

屋外での使用に特におすすめの
セーフティーアームVタイプウォーカー。
4輪ゴムタイヤがスムーズな歩行をサポート!

折りたたみ時



すぐれた機能・安心機能がいっぱいです

- 夜間の歩行時に安心な反射板が6カ所に付いています。
- ドライバーで簡単交換ができるグリップ。
- 簡単に折りたたみができ、コンパクトに収納できます。
- 駐車ロック機能付きハンドブレーキ。
- 大型な前後輪タイヤ。



(スタンダードタイプ)

(ミニタイプ)

セーフティーアームVタイプウォーカースタンダードタイプ (SAV)

■TAIS:00465-000055 ■使用時サイズ:幅63.5×奥行55×高さ75~85 (cm)

■折りたたみ時:幅63×奥行11×高さ75 (cm) ■重量:4.9kg

■最大使用者体重:100kg ■キャスター:前輪7×後輪5 (インチ)

月額レンタル料金(非課税)	一割負担	二割負担	三割負担
2,500円	250円	500円	750円

セーフティーアームVタイプウォーカーミニタイプ (SAVS)

■TAIS:00465-000103 ■使用時サイズ:幅60×奥行53×高さ69.5~79.5 (cm)

■折りたたみ時:幅59.5×奥行13.5×高さ71.5 (cm) ■重量:4.4kg

■最大使用者体重:100kg ■キャスター:前後輪5 (インチ)

月額レンタル料金(非課税)	一割負担	二割負担	三割負担
2,500円	250円	500円	750円

セーフティーアーム UXタイプウォーカー

折りたたみ

屋内用

馬蹄型
歩行器

ブレーキ

(イースタイ)

全幅60cmとスリムサイズ、
アームレストの高さは
84~94cmで、
小柄な方やご自宅、
施設での使用に
おすすめです。



SAUX

■TAIS:00465-000067 ■重量:5.8kg ■最大使用者体重:100kg ■キャスター:前後輪5インチ

月額レンタル料金(非課税)	一割負担	二割負担	三割負担
3,000円	300円	600円	900円

トレウォークスリム

(日進医療器)

ストッパー付

馬蹄型
歩行器

屋内用

後輪は固定式・回転式の切替が可能



オプション トレウォーク用握りハンドル

■届出コード:00175-Z00013

月額レンタル料金(非課税)	一割負担	二割負担	三割負担
0円	0円	0円	0円



高さ調整がワンタッチレバー式で手間いらず。ストッパー・ハンドルつきの、手軽に扱える歩行車です。

■TAIS:00175-000283 ■寸法:幅55×奥行62×高さ85~105 (cm)

■重量:12.1kg ■耐荷重75kg ■キャスター:前輪6インチ 後輪10cm

月額レンタル料金(非課税)	一割負担	二割負担	三割負担
4,000円	400円	800円	1,200円

特殊寝台

特殊寝台
付属品

防止用具
床ずれ

車いす

車いす
付属品

歩行器

歩行補助つえ

手すり

体位変換器

移ト用

スロープ

感知機器
徘徊器

処自理装置
排泄

アルコーSK型 (星光医療器)

屋内用
馬蹄型歩行器
抵抗器

高さ調整がワンタッチで行えるコンパクト歩行車。グリップ・抵抗器・ガードバンパー付き。



100536

■TAIS:00125-000040 ■重量:12kg ■耐荷重:80kg
■キャスター:前後輪10cm ■高さ調整:ガススプリング式 無段階

月額レンタル料金 非課税	一割負担	二割負担	三割負担
4,000円	400円	800円	1,200円

アルコーSKα (星光医療器)

屋内用
馬蹄型歩行器
抵抗器

段差などでのつまずきを防止し、利用者の行動範囲を広げ自立を促すことができます。屋内の敷居や、居室間、廊下などにある段差がラクラク乗り越えられるコンパクト歩行車。

■通常の歩行車の利用方法で15mm以下の段差を簡単に乗り越える事ができます



キャスターの向きは段差と垂直にし、10cm程度手前から段差へアプローチして下さい

■15mmを超える段差にはスロープを利用する事で乗り越える事が可能になります。スロープを使用する事のできる段差は30mmまでになります。30mmを超える段差には利用できません。



100604

■TAIS:00125-000071 ■重量:15kg ■耐荷重:80kg
■キャスター:前後輪10cm、検知ローラー7.5、補助輪4×後輪10(cm)

月額レンタル料金 非課税	一割負担	二割負担	三割負担
6,000円	600円	1,200円	1,800円

アルコーSK型mini (星光医療器)

屋内用
馬蹄型歩行器
抵抗器

狭い住環境での取り回しがさらにラクになりました。ガードバンパー 抵抗器



100628

■TAIS: 00125-000087 ■重量:11.8kg ■耐荷重:80kg
■キャスター:10cm ■高さ調整:ガススプリング式 無段階

月額レンタル料金 非課税	一割負担	二割負担	三割負担
4,000円	400円	800円	1,200円

アルコー1S型 (星光医療器)

折りたたみ
屋内用
馬蹄型歩行器

幅780mm以上の廊下で回転する事ができるコンパクト折りたたみ歩行車。

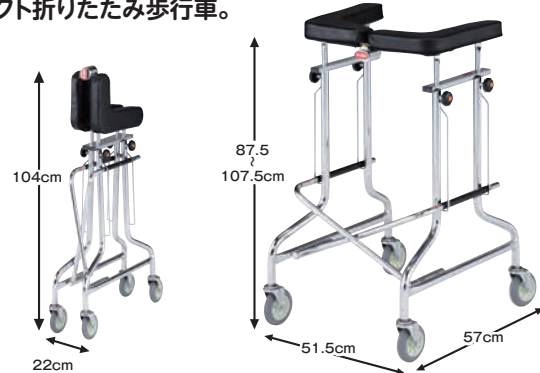

100415

■TAIS:00125-000011 ■重量:12.4kg ■耐荷重:80kg ■前後輪:10cm

月額レンタル料金 非課税	一割負担	二割負担	三割負担
4,000円	400円	800円	1,200円

アルコー1S-T型 (星光医療器)

折りたたみ
屋内用
馬蹄型歩行器
抵抗器

アルコー1S型と同様な特徴を有しています。歩行速度の調整が行える抵抗器付きです。

■抵抗器



100490

■TAIS:00125-000041 ■重量:13kg ■耐荷重:80kg ■キャスター:前後輪:10cm

月額レンタル料金 非課税	一割負担	二割負担	三割負担
4,000円	400円	800円	1,200円

アルコー1S-C型 (星光医療器)

折りたたみ
屋内用
ブレーキ
馬蹄型歩行器

アルコー1S型にバー形状のグリップ・ブレーキを取り付けました。



100564

■TAIS:00125-000051 ■重量:15.4kg ■耐荷重80kg ■キャスター:前後輪10cm

月額レンタル料金 非課税	一割負担	二割負担	三割負担
4,000円	400円	800円	1,200円

特殊寝台

特殊寝台
付属品

床ずれ
防止用具

車いす

車いす
付属品

歩行器

歩行補助つえ

手すり

体位交換器

移動用
リフト

スロープ

徘徊
感知機器

自動
排池装置

特殊寝台

アルコー1G-T

(星光医療器)

折りたたみ

屋内用

抵抗器

馬蹄型
歩行器

上部マットを安定感のある幅広にし肘ずれ落ち防止。
パッドを取り付けた
コンパクト折りたたみ歩行車。
歩行速度の調整が行える
抵抗器付きです。

■抵抗器



ノブネジで抵抗を調整できます



100491

■TAIS:00125-000021 ■重量:13.6kg ■耐荷重:80kg ■キャスター:前後輪:10cm

月額レンタル料金 非課税	一割負担	二割負担	三割負担
4,000円	400円	800円	1,200円

特殊寝台
付属品

床ずれ
防止用具

車いす

車いす
付属品

レッツゴーミニ

折りたたみ

ブレーキ

屋内用

歩行車

(竹虎)

小柄な方や狭い屋内でも扱いやすいコンパクトタイプ



フラワー

シルバー

117502(シルバー)・117503(フラワー)

■TAIS:00110-000106 ■使用時サイズ:幅50.5×奥行57×高さ74~81.5(cm) 4段階

■折りたたみ時:幅50.5×奥行24×高さ81~89(cm) ■重量:6.2kg

■最大使用者体重:80kg ■キャスター:前後輪15cm ■積載量:トレイ5kg・バスケット3kg

月額レンタル料金 課税	一割負担	二割負担	三割負担
3,000円	300円	600円	900円

歩行器

歩行補助つえ

手すり

体位変換器

移動用
リフト

スロープ

感知機器

自
理
排
置
池

アイルムーヴX

(アイルリンク)

折りたたみ

屋内用

馬蹄型
歩行器

しっかり腕を乗せ、歩行器を身体にぴったり
密着させるため、安定した歩行姿勢が保てます。



■TAIS:01446-000003

■重量:15.2kg ■最大使用者体重:75kg ■キャスター:前後輪10cm

月額レンタル料金 非課税	一割負担	二割負担	三割負担
4,000円	400円	800円	1,200円

アルコーBW型S

屋内用

抵抗器

ブレーキ

歩行車

(星光医療器)

取り外し可能なバスケット、収納に便利なかご付き歩行車。
コンパクトサイズで狭い環境でも使用可能です。



アルコーBW型S用 オプション



100559 (トレイ)

■届出コード(本体+トレイ):00125-Z00012

■サイズ:幅40.8×奥行29.8(cm)

100560 (マット)

■届出コード(本体+マット):00125-Z00013

■サイズ:幅41.8×奥行23(cm)

100558

■TAIS:00125-000049

■重量:9.5kg ■最大使用者体重:80kg

■キャスター:前後輪15cm

■積載量:バスケット3kg・かご5kg

月額レンタル料金 非課税	一割負担	二割負担	三割負担
4,000円	400円	800円	1,200円

月額レンタル料金 課税	一割負担	二割負担	三割負担
トレイ			
マット			

テイコブリトルホーム

(幸和製作所)

折りたたみ

ブレーキ

屋内用

歩行車

小回りが利いて、楽に使える!
屋内で大活躍のリトル!

特長

- 本体幅47cmでコンパクト
- トレイ付きでお食事も運べる
- 中身が見やすいメッシュバップ付き
- 滑りにくい後輪タイヤ



WAW05

■TAIS:00030-000166 ■使用時サイズ:幅47×奥行58×高さ64~91(cm)

■折りたたみ時:幅47×奥行41×高さ71.5(cm) ■重量:約5.5kg ■最大使用者体重:75kg

■キャスター:前後輪15cm ■積載量:トレイ2kg・カゴ3kg

月額レンタル料金 課税	一割負担	二割負担	三割負担
3,000円	300円	600円	900円

テイコブリトルホームF

(幸和製作所)

折りたたみ

トレイ付

ブレーキ

屋内用

前腕
支持型
歩行車
切替可能

屋内での移動に便利な
コンパクト設計、
フローリングでも滑りにくい
タイヤの前腕支持
(馬蹄型)歩行車。

切り替え簡単な2wayハンドル仕様



アームレストをあげると、ハンドルを握って通常歩行ができます。簡単切り替えて前腕を預けて歩行する馬蹄型タイプの歩行車になります。



WAW18

■TAIS:00030-000187 ■使用時サイズ:幅47.5×奥行65×高さ84~111(cm)

■折りたたみ時:幅47.5×奥行45×高さ85(cm) ■重量:約7.8kg ■最大使用者体重:75kg

■キャスター:前後輪15cm ■積載量:トレイ2kg・カゴ3kg

月額レンタル料金 課税	一割負担	二割負担	三割負担
4,000円	400円	800円	1,200円

サンティノ

NEW

折りたたみ プレーキ 歩行車
屋内外両用 杖入れ

(幸和製作所)
折り畳みがコンパクトで
収納時に邪魔になりません。
片手でも持ち運びできる
軽量設計なので、
バスや電車などの
乗り降りにも
便利な歩行車です。



■カラー

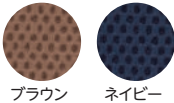

WAW02

■TAIS:00030-000189 ■使用時サイズ:幅50×奥行63.5×高さ80~95(cm)
■折りたたみ時:幅21×奥行30×高さ89.5(cm) ■重量:4.9kg ■最大使用者体重:80kg
■キャスター:前後輪13cm ■バッグ積載量:5kg

月額レンタル料金 <small>課税</small>	一割負担	二割負担	三割負担
3,500円	350円	700円	1,050円

ヘルシーワン レジェール

折りたたみ プレーキ 歩行車
屋内外両用 杖入れ

NEW

小柄な女性にピッタリサイズ!



業界初! 1輪モードキャスター採用!



■カラー
タータンレッド ベイズリー ページュ

H1LR

■TAIS:00063-000039 ■使用時サイズ:幅53×奥行52×高さ75.5~84.5 (cm) 4段階
■折りたたみ時:幅27.5×奥行32×高さ79 (cm) ■重量:3.95kg ■最大使用者体重:75kg
■キャスター:前後輪14.5cm ■バッグ積載量:前2kg、後5kg

月額レンタル料金 <small>課税</small>	一割負担	二割負担	三割負担
3,000円	300円	600円	900円

ヘルシーワン ライトカラフルG

折りたたみ プレーキ 歩行車
屋内外両用 杖入れ

(ウイズワン)

しっかり体をサポート。
姿勢が楽で歩きやすい。

ヘルシーワン
ガード付き
タイプ

■カラー



H1CG

■TAIS:00063-000035 ■使用時サイズ:幅48×奥行52×高さ79~88(cm) 4段階
■折りたたみ時:幅21×奥行30(34.5)×高さ83(cm) ■重量:3.8kg
■最大使用者体重:75kg ■キャスター:前後輪14.5cm ■バッグ積載量:前2kg、後5kg

月額レンタル料金 <small>課税</small>	一割負担	二割負担	三割負担
3,000円	300円	600円	900円

ヘルシーワン ライトG

折りたたみ 屋内外両用 歩行車
プレーキ 杖入れ

(ウイズワン)

軽量・スリムなのに、
しっかりとした安定感。



■カラー

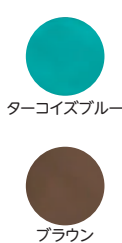

H1LG

■TAIS:00063-000034 ■使用時サイズ:幅48×奥行52×高さ79~88 (cm) 4段階
■折りたたみ時:幅21×奥行30 (34.5)×高さ83 (cm) ■重量:3.7kg
■最大使用者体重:75kg ■キャスター:前後輪14.5cm ■バッグ積載量:前2kg、後5kg

月額レンタル料金 <small>課税</small>	一割負担	二割負担	三割負担
3,000円	300円	600円	900円

イコットエア

(アロン化成)

NEW

歩行車
最軽量
3.9kg

歩行時のしっかりした安心感がありながら
軽量なのでさまざまな場面で
持ち上げが楽になります。
いままで不安だった外出時の
移動が安心して行えます。



屋内外両用 折りたたみ 座面付 プレーキ 杖入れ 歩行車

イコットエアの「できる!」ポイント

超軽量

歩行時の安心感がありながら、
軽くてさまざまな場面で持ち上
げが楽になり、いままで不安
だった外出が、安心して行え
ます。

女性でもラクラク!

※らくグリップ

「らくグリップ」を持つこと
で、歩行車がバランスよく持
ち上がり、さらに軽く感じます。



階段、ポーチ部などの
移動時

簡単

歩行車に必要な機能が手で
操作できます。手元に機能が
まとまっているため、ひざを大
きく曲げずに操作することがで
きます。

折りたたむ

手で操作できる折りたたみレバーでひざを
大きく曲げずに片手で開閉動作を行うことが
できます。



532-330

■TAIS:00221-000552 ■使用時サイズ:幅51×奥行63.5×高さ80~92.5(cm) (6段階)
■折りたたみ時:幅51×奥行44×高さ86(cm) ■重量:3.9kg ■最大使用者体重:100kg
■キャスター:前輪19×後輪14(cm) ■バック積載量:6kg

月額レンタル料金 <small>課税</small>	一割負担	二割負担	三割負担
3,500円	350円	700円	1,050円

特殊寝台

付属品
特殊寝台

防止用具
床ずれ

車いす

付属品
車いす

歩行器

歩行補助つえ

手すり

体位変換器

移動用
リフト

スロープ

感知機器
徘徊器

自動排池
処理装置

特殊寝台

ピウプレスト マム

(ウイズワン)

ピウプレストに簡単操作の
軽量タイプが登場!

- 折りたたみ
- ブレーキ
- 歩行車
- 屋内屋外用
- 座面付
- 杖入れ

左右に
トライアングル
サイドポーチを
採用

■カラー



PPM

- TAIS:00063-000037 ■使用時サイズ:幅50×奥行62×高さ81.5~89(cm) 4段階
- 折りたたみ時:幅27×奥行62×高さ82(cm) ■座面高:43cm ■重量:5.2kg
- 最大使用者体重:75kg ■キャスター:前後輪14.5cm
- バッグ積載量:前面2kg・サイドポーチ0.5kg

月額レンタル料金 <small>送料</small>	一割負担	二割負担	三割負担
3,000円	300円	600円	900円

特殊寝台
付属品

床ずれ
防止用具

車いす

車いす
付属品

歩行器

歩行補助つえ

手すり

体位変換器

移
フ
ト
用

ス
ロ
ー
プ

感
知
機
器

処
理
排
置
池

テイコブリトル

スリム

(幸和製作所)

小回りが利き、
楽に使える!
軽さが魅力のスリム設計。

- 折りたたみ
- ブレーキ
- 歩行車
- 屋内屋外用
- 座面付
- 杖入れ

コンパクト
&
簡単操作

■カラー

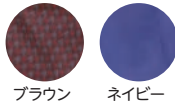

WAW04

- TAIS:00030-000163 ■使用時サイズ:幅47×奥行58×高さ64~91(cm)
- 折りたたみ時:幅47×奥行35×高さ72(cm) ■座面高:48cm ■重量:4.5kg
- 最大使用者体重:75kg ■キャスター:前後輪15cm ■バッグ積載量:4kg

月額レンタル料金 <small>送料</small>	一割負担	二割負担	三割負担
3,000円	300円	600円	900円

テイコブリトル

ハイII

(幸和製作所)

- 折りたたみ
- ブレーキ
- 歩行車
- 屋内屋外用
- 座面付
- 杖入れ

幅広い高さ調節と
大容量バッグが付いた、
軽量タイプのコンパクト歩行車。

■カラー



WAW15

- TAIS:00030-000173 ■使用時サイズ:幅52×奥行62.5×高さ74~92(cm)
- 折りたたみ時:幅52×奥行37×高さ81.5(cm) ■座面高:50cm
- 重量:5.3kg ■最大使用者体重:75kg ■キャスター:前後輪15cm ■バッグ積載量:5kg

月額レンタル料金 <small>送料</small>	一割負担	二割負担	三割負担
3,000円	300円	600円	900円

テイコブリトル

ハイ

(幸和製作所)

- 折りたたみ
- ブレーキ
- 歩行車
- 屋内屋外用
- 座面付
- 杖入れ

軽量でコンパクト。
幅広い高さ調整のできる歩行車。

■カラー



HS05H

- TAIS:00030-000143 ■使用時サイズ:幅52×奥行62.5×高さ74~92(cm)
- 折りたたみ時:幅52×奥行37×高さ81.5(cm) ■座面高:50cm
- 重量:5.3kg ■最大使用者体重:75kg ■キャスター:前後輪15cm ■バッグ積載量:5kg

月額レンタル料金 <small>送料</small>	一割負担	二割負担	三割負担
3,000円	300円	600円	900円

在庫限り

こんな人にオススメ

- 身長が高い方や、姿勢を保ってラクに歩行したい方に
- 軽量でコンパクトな使いやすい歩行車をお探しの方に
- 屋内で使用したい方に
- お買い物ラクにしたい方に

テイコブリトル

(幸和製作所)

軽量、コンパクトで
扱いやすい、
あなたの行動範囲を
広げる歩行車です。

- 折りたたみ
- ブレーキ
- 歩行車
- 屋内屋外用
- 座面付
- 杖入れ

■カラー



HS05

- TAIS:00030-000099 ■使用時サイズ:幅52×奥行64×高さ65~83(cm)
- 折りたたみ時:幅52×奥行40×高さ73(cm) ■座面高:50cm ■重量:5kg
- 最大使用者体重:75kg ■キャスター:前輪18×後輪15(cm) ■バッグ積載量:3kg

月額レンタル料金 <small>送料</small>	一割負担	二割負担	三割負担
3,000円	300円	600円	900円

シンフォニー

SPスリム

(島製作所)

- 折りたたみ
- ブレーキ
- 歩行車
- 屋内屋外用
- 座面付
- 傘受け付

横幅が一番小さい
スリムな歩行車。
狭い場所も小回りがきき、
操作しやすい。

■カラー



- TAIS:00576-000039 ■使用時サイズ:幅48×奥行60×高さ77.5~86.5(cm)
- 折りたたみ時:幅48×奥行33×高さ69(cm) ■重量:4.9kg ■座面高:44cm
- 最大使用者体重:75kg ■キャスター:前後輪14.5cm ■バッグ積載量:5kg

月額レンタル料金 <small>送料</small>	一割負担	二割負担	三割負担
3,000円	300円	600円	900円

シンフォニーSP

(島製作所)

- 折りたたみ
- ブレーキ
- 歩行車
- 屋内屋外用
- 座面付
- 傘受け付



コンパクトで使いやすい歩行車。
片方だけのブレーキ操作でも
両後輪を制御できます。



- カラー
- 花柄BK
 - Bチェックブルー
 - CLブラウン
 - 格子紺

■TAIS:00576-000014 ■使用時サイズ:幅50×奥行56×高さ78.5~88(cm)
■折りたたみ時:幅50×奥行28.5×高さ86.5(cm) ■座面高:41cm
■重量:約5.9kg ■最大使用者体重:100kg ■キャスター:前後輪14.5cm ■バッグ積載量:5kg

月額レンタル料金 <small>送料</small>	一割負担	二割負担	三割負担
3,000円	300円	600円	900円

シンフォニーEVO

(島製作所)

- 折りたたみ
- ブレーキ
- 歩行車
- 屋内屋外用
- 座面付
- 傘受け付



使用しやすい
コンパクト歩行車。
高さは、93cmのHIタイプ。



- カラー
- Bベージュ
 - Bブラウン

■TAIS:00576-000036 ■使用時サイズ:幅55×奥行61×高さ81~93(cm)
■折りたたみ時:幅55×奥行37×高さ88(cm) ■座面高:43cm ■重量:約5.9kg
■最大使用者体重:75kg ■キャスター:前後輪18cm ■バッグ積載量:2kg

月額レンタル料金 <small>送料</small>	一割負担	二割負担	三割負担
3,000円	300円	600円	900円

アイルウォークα

(アイルリンク)

- 折りたたみ
- ブレーキ
- 歩行車
- 屋内屋外用
- 座面付
- 杖入れ



優れた機能と
安全性を美しい
デザインに込めて

- アイルウォークα 6つの特長
- ①座面連動ブレーキ
 - ②機能的な2段階キャスター
 - ③バッグは取り外して利用できます
 - ④高級感漂うシックなデザイン
 - ⑤杖が落ちない嬉しい設計
 - ⑥ブレーキは片方だけでも作動

■TAIS:01446-000001
■使用時サイズ:幅約51.5×奥行約62×高さ約79.5~88.5(cm) 4段階
■折りたたみ時:幅約51.5×奥行約38×高さ約85(cm) ■座面高:42.5cm
■重量:約6.4kg ■最大使用者体重:75kg ■キャスター:前後輪18.5cm ■バッグ積載量:3kg

月額レンタル料金 <small>送料</small>	一割負担	二割負担	三割負担
3,000円	300円	600円	900円

レッツフライ

(竹虎)

- 折りたたみ
- ブレーキ
- 歩行車
- 屋内屋外用
- 座面付
- 杖入れ



デザイン性に優れた
スポーティーなフレームの歩行車。
大型の前輪キャスターで
安全に段差の乗り越えが可能。
大柄な男性にも
使いやすい設計。



118100 グレー / 118101 レッド
■TAIS:00110-000125
■使用時サイズ:幅57.5×奥行66×高さ79~91(cm) ■座面高:60cm
■折りたたみ時:幅23×奥行66×高さ79(cm) ■重量:7.6kg ■最大使用者体重:130kg
■キャスター:前輪24.5後輪20cm ■積載量:バッグ5kg

月額レンタル料金 <small>送料</small>	一割負担	二割負担	三割負担
3,500円	350円	700円	1,050円

リトルターン ハイタイプ/トール103

(アロン化成)

- 屋内屋外用
- 折りたたみ
- ブレーキ
- 歩行車
- 座面付
- 杖入れ

小さく回れて小さくしまえる



532-315(ハイタイプ) / 532-327(トール103)
■TAIS:00221-000456(ハイタイプ) 00221-000549(トール103)

■使用時サイズ:幅48×奥行65×高さ74~86(トール幅54×奥行65×高さ88.5~103.5)cm
■折りたたみ時:幅26×奥行65×高さ74(トール幅26×奥行65×高さ88.5)cm ■座面高:47(トール53)cm
■重量:6.5(トール7.1)kg ■最大使用者体重:100kg ■キャスター:前後輪20cm ■バッグ積載量:6kg

	月額レンタル料金 <small>送料</small>	一割負担	二割負担	三割負担
ハイタイプ	3,000円	300円	600円	900円
トール103	3,000円	300円	600円	900円

ハンディウォーク

(パラマウントベット)

- 折りたたみ
- ブレーキ
- 歩行車
- 屋内屋外用
- 座面付

軽い、使いやすい。
そしてスタイリッシュ。
利便性・安全性・操作性に
配慮した歩行車です。



KZ-C21003 (M)
■TAIS:00170-000687 ■使用時サイズ:幅60×奥行65×高さ69~88(cm)
■折りたたみ時:幅23×奥行65×高さ69~88(cm) ■座面高:約55cm ■重量:6.9kg
■最大使用者体重:130kg ■キャスター:前後輪20cm ■バッグ積載量:5kg

月額レンタル料金 <small>送料</small>	一割負担	二割負担	三割負担
3,500円	350円	700円	1,050円

KZ-C21002 (L)
■TAIS:00170-000607 ■使用時サイズ:幅60×奥行65×高さ78~100(cm)
■折りたたみ時:幅23×奥行65×高さ78~100(cm) ■座面高:約62cm ■重量:7.1kg
■最大使用者体重:150kg ■キャスター:前後輪20cm ■バッグ積載量:5kg

月額レンタル料金 <small>送料</small>	一割負担	二割負担	三割負担
3,500円	350円	700円	1,050円

特殊寝台
付属品
床ずれ
防止用具
車いす
車いす
付属品
歩行器
歩行補助つえ
手すり
体位変換器
移動用
スロープ
感知機器
徘徊器
自動排泄

ミシェル (幸和製作所)

NEW

軽量コンパクトな女性向け
ロータ型歩行車

特長

- コンパクト設計
- 秀逸なデザイン
- 杖のワンタッチ着脱
- 高さ調節ネジ紛失防止



屋内屋外用用 折りたたみ プレーキ 座面付 ブレーキ 杖入れ 歩行車



WAW22

■TAIS:00030-000194 ■使用時サイズ:幅48×奥行57.5×高さ70~88(cm)
■折りたたみ時:幅24×奥行57.5×高さ70(cm) ■重量:5.6kg ■最大使用者体重:80kg
■キャスター:前後輪13cm ■バッグ積載量:5kg

月額レンタル料金 <small>課税</small>	一割負担	二割負担	三割負担
3,000円	300円	600円	900円

ミケーレ

(幸和製作所)

ロータ型歩行車で最軽量クラスの5.9kg。

折りたたみ プレーキ 歩行車
屋内屋外用用 座面付 杖入れ



WAG01

■TAIS:00030-000175 ■使用時サイズ:幅53.5×奥行60.5×高さ79~95(cm)
■折りたたみ時:幅23.5×奥行64.5×高さ79(cm) ■座面高:50cm ■重量:5.9kg
■最大使用者体重:80kg ■キャスター:前輪20×後輪13(cm) ■バッグ積載量:5kg

月額レンタル料金 <small>課税</small>	一割負担	二割負担	三割負担
3,000円	300円	600円	900円

ティッピング機能



足で踏んで前輪キャスターを持ち上げ、段差越えを楽にできます。泥除けもついています。

C'arco カルコ KW50

(カワムラサイクル)

折りたたみ プレーキ 歩行車
屋内屋外用用 座面付 杖入れ

軽やかなカーボン制フレーム。
重量5.7kgのスタイリッシュな
屋内外用歩行車。



KW50

■TAIS:00160-000246 ■使用時サイズ:幅55×奥行71×高さ80~95(cm) 7段階
■折りたたみ時:幅28×奥行71×高さ80~95(cm) ■座面高:48cm ■重量:5.7kg
■最大使用者体重:75kg ■キャスター:前後輪8インチ ■バッグ積載量:5kg

月額レンタル料金 <small>非課税</small>	一割負担	二割負担	三割負担
4,000円	400円	800円	1,200円

KW40 (カワムラサイクル)

折りたたみ プレーキ 歩行車
屋内屋外用用 座面付 杖入れ

- 手押しハンドル高さ調整5段階
- 全輪・軽量樹脂ホイール
- 取り外し可能な収納バッグ付
- 制動も駐車もできる
ループブレーキレバー付

折りたたみ時
(自立します)



KW40

■TAIS:00160-000231 ■使用時サイズ:幅50.5×奥行70×高さ79~89(cm) 5段階
■折りたたみ時:幅29×奥行70×高さ79~89(cm) ■座面高:45cm ■重量:7.7kg
■最大使用者体重:75kg ■キャスター:前輪10×後輪8(インチ) ■バッグ積載量:5kg

月額レンタル料金 <small>非課税</small>	一割負担	二割負担	三割負担
3,000円	300円	600円	900円

KW41 (カワムラサイクル)

折りたたみ プレーキ 歩行車
屋内屋外用用 座面付 杖入れ 抑速

- 手押しハンドル高さ調整5段階
- 車輪抑速ブレーキ内蔵ホイール
- 取り外し可能な収納バッグ付
- 制動も駐車もできる
ループブレーキレバー付



KW41 車輪抑速ブレーキ内蔵

■TAIS:00160-000232 ■使用時サイズ:幅52.5×奥行70×高さ79~89(cm) 5段階
■折りたたみ時:幅31×奥行70×高さ79~89(cm) ■座面高:45cm ■重量:8.7kg
■最大使用者体重:75kg ■キャスター:前輪10×後輪8(インチ) ■バッグ積載量:5kg

月額レンタル料金 <small>非課税</small>	一割負担	二割負担	三割負担
4,000円	400円	800円	1,200円

特殊寝台

特殊寝台
付属品

床ずれ
防止用具

車いす

車いす
付属品

歩行器

歩行補助つえ

手すり

体位変換器

移ト用

スロープ

感知機器

車いす
付属品

テイコブリトル ワゴン

(幸和製作所)

業界初のワゴンタイプ歩行車。



■カラー

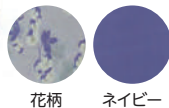

花柄

ネイビー

- 折りたたみ プレーキ 歩行車
- 屋内屋外用 座面付
- 杖入れ

POINT!

大容量のアルミフレームボックス
たっぷり大容量!たくさん買い物をして安心です。また、汚れた時の手入れもラクラクです。

コンパクト設計
本体幅49.5cmと店内の狭い通路もラクラク通れる車体幅を実現しました。また、奥行60cmとコンパクトなので旋回後も小さく、小回りが利きます。

カゴのせ機能付き
買い物カゴを縦置きできるので、スーパーなどの店内でも幅を取らずに利用できます。

高さ49.5cm

WAW07

■TAIS:00030-000171 ■使用時サイズ:幅49.5×奥行60×高さ67~91(cm)
■折りたたみ時:幅49.5×奥行42.5×高さ74(cm) ■座面高:48cm
■重量:7kg ■最大使用者体重:75kg ■キャスター:前後輪15cm ■かご積載量:8kg

月額レンタル料金 <small>課税</small>	一割負担	二割負担	三割負担
3,000円	300円	600円	900円

テイコブリトル ワゴン ミニ

(幸和製作所)

NEW



■カラー



ワインレッド

ネイビー

- 折りたたみ プレーキ 歩行車
- 屋内屋外用

POINT!

POINT 1
カゴのせ機能付き(横置き)
買い物カゴに持ち上げることも、歩行車からスーパーなどの店内でカゴを縦置きして使用できます。

POINT 2
コンパクト設計
本体幅は業界最小の45cmで、狭い通路でも扱いやすいです。

POINT 3
フタ付き
ワゴンの上部にフタがついているので、汚損が防げます。

POINT 4
アルミフレームボックス
荷物を入れるのに便利なアルミフレームボックスの歩行車で、汚れた時の手入れも簡単です。

WAW21

■TAIS:00030-000190 ■使用時サイズ:幅45×奥行59.5×高さ67~91(cm)
■折り畳み寸法:幅45×奥行41.5×高さ72(cm) ■押し手高さ:670~910mm 9ポジション
■重量:約4.9kg ■最大使用者体重:75kg ■キャスター:前後輪13cm ■かご積載量:6kg

月額レンタル料金 <small>課税</small>	一割負担	二割負担	三割負担
3,000円	300円	600円	900円

ショッピングターン

(アロン化成)

買い物カゴが載せられて、歩行車のまま買い物ができる!

大容量簡易保冷バッグ
エコバッグなどに入れた購入物をそのままバッグに入れて持ち帰れます。
※簡易保冷バッグのため、生鮮品を長時間入れたままにしないでください。



バッグ容量
大容量12ℓ



- 折りたたみ プレーキ 歩行車
- 屋内屋外用 座面付
- 杖入れ

シンフォニー ラクーン

(島製作所)

便利で多機能のBOXタイプの歩行車



■カラー



格子NB

花柄ドットエンジ

532-325

■TAIS:00221-000507 ■使用時サイズ:幅53×奥行73×高さ72.5~90(cm)
■折りたたみ時:幅28×奥行73×高さ72.5(cm) ■座面高:47(cm) ■重量:6.1kg
■最大使用者体重:100kg ■キャスター:前後輪20cm ■バッグ積載量:6kg

月額レンタル料金 <small>非課税</small>	一割負担	二割負担	三割負担
3,000円	300円	600円	900円

■TAIS:00576-000040 ■使用時サイズ:幅55×奥行69×高さ85~94(cm)
■折りたたみ時:幅55×奥行48×高さ77(cm) ■座面高:約43cm ■重量:約7kg
■最大使用者体重:75kg ■キャスター:前後輪18cm ■バッグ積載量:10kg

月額レンタル料金 <small>課税</small>	一割負担	二割負担	三割負担
3,000円	300円	600円	900円

ハッピーII NB

(竹虎)

シンプルで安全性に優れた歩行車



オレンジメタリック

ブルーメタリック

117005(ブルーメタリック) 117006(オレンジメタリック)

■TAIS:00110-000112 ■使用時サイズ:幅55.5×奥行62×高さ78~87(cm)5段階
■折りたたみ時:幅55.5×奥行43.5×高さ93~102(cm) ■座面高:50cm
■重量:7.7kg ■最大使用者体重:100kg ■キャスター:前後輪19cm ■かご積載量:5kg

月額レンタル料金 <small>課税</small>	一割負担	二割負担	三割負担
3,000円	300円	600円	900円

ハッピーミニ

(竹虎)

安全性と信頼性に定評のあるハッピーII NBがさらに軽量・コンパクトになりました。

特長

- 横幅50cm、狭い路地や室内でも扱いやすいコンパクトモデル
- 新プレーキユニット採用で耐久性がアップ
- バスケットを外してストラップを引くだけで簡単に折りたためます。



ミルクティー
ページジュ

パープルメタリック

117002(ミルクティーページジュ)
117003(パープルメタリック)

■TAIS:00110-000103 ■使用時サイズ:幅50×奥行57.5×高さ70~79(cm)5段階
■折りたたみ時:幅50×奥行39.5×高さ85~93(cm) ■座面高:43cm
■重量:6.5kg ■最大使用者体重:80kg ■キャスター:前後輪18cm ■かご積載量:5kg

月額レンタル料金 <small>課税</small>	一割負担	二割負担	三割負担
3,000円	300円	600円	900円

特殊寝台
付属品
特殊寝台
防止用具
車いす
車いす
歩行器
歩行補助つえ
手すり
体位変換器
移動用
スロープ
徘徊器
自動排泄

特殊寝台

ロータ

(イーストアイ)

折りたたみ プレーキ
屋内屋外用 座面付 歩行車

人気のセーフティーアーム
ロータシリーズ



マーブルグリーン

マーブルレッド

RSA-G(マーブルグリーン)・RSA-R(マーブルレッド) **在庫限り**

■TAIS:00465-000033 ■使用時サイズ:幅50×奥行62(カゴ付70)×高さ67~80(cm)
■折りたたみ時:幅50×奥行49×高さ81(cm) ■座面高:44cm ■重量:7.7kg
■最大使用者体重:100kg ■キャスター:前輪8×後輪6(インチ) ■かご積載量:5kg

月額レンタル料金 <small>課税</small>	一割負担	二割負担	三割負担
3,000円	300円	600円	900円

特殊寝台
付属品

床ずれ
防止用具

車いす

車いす
付属品

歩行器

歩行補助つえ

手すり

体位変換器

移動用

スロープ

感知機器

自理動
装置池

ロータSP

(イーストアイ)

折りたたみ プレーキ
屋内屋外用 座面付 歩行車

特大かご付き歩行車。
お買い物はもちろん、
洗濯物の移動、ゴミ捨てなど、
生活のお手伝いを
多目的にサポートします。



RSP

在庫限り

■TAIS:00465-000068

■使用時サイズ:幅50×奥行72×高さ75~85(cm)

■折りたたみ時:幅50×奥行34.5×高さ80(cm)

■重量:8.8kg ■最大使用者体重:100kg ■キャスター:前輪8×後輪6インチ ■かご積載量:15kg

月額レンタル料金 <small>課税</small>	一割負担	二割負担	三割負担
3,000円	300円	600円	900円

エボリューション ウォーカー-SX

(竹虎)

折りたたみ プレーキ
屋内屋外用 座面付 歩行車
杖入れ

充実した装備でリーズナブルな価格



折りたたみ時
(自立可能)

さくら

わかば

117400(さくら) 117401(わかば) **在庫限り**

■TAIS:00110-000097

■使用時サイズ:幅59×奥行73.5(バスケット含む)×高さ75~85(背もたれ除く)(cm)

■折りたたみ時:幅59×奥行49(バスケット含む)×高さ90~99(背もたれ除く)(cm)

■座面高:47.5cm ■重量:7.8kg ■最大使用者体重:100kg

■キャスター:前後輪20cm ■かご積載量:5kg

月額レンタル料金 <small>非課税</small>	一割負担	二割負担	三割負担
3,000円	300円	600円	900円

CONPAL

(ナブテスコ)

折りたたみ プレーキ 杖入れ
屋内屋外用 座面付 抑速 歩行車

抑速ブレーキ付歩行車



シャンパンゴールド

ピンクゴールド

ライトブルー

NCR-8A-MA

■TAIS:00025-000022 ■使用時サイズ:幅54×奥行70.5×高さ78~100(cm)

■折りたたみ時:幅26×奥行70.5×高さ78~100(cm) ■座面高:48cm

■重量:8.9kg ■最大使用者体重:100kg ■キャスター:前後輪8インチ ■バッグ積載量:5kg

月額レンタル料金 <small>非課税</small>	一割負担	二割負担	三割負担
4,000円	400円	800円	1,200円

テイコブリトルR

(幸和製作所)

折りたたみ プレーキ
屋内屋外用 座面付 歩行車
抑速 杖入れ



カラー

ブラック

ネイビー

ライトブルー

マスタード

二色だけ在庫限り

HS05R

■TAIS:00030-000144 ■使用時サイズ:幅53.5×奥行66.5×高さ65~92(cm)

■折りたたみ時:幅53.5×奥行39.5×高さ73.5(cm) ■座面高:52.5cm ■重量:7.8kg

■最大使用者体重:75kg ■キャスター:前輪18×後輪20(cm) ■バッグ積載量:5kg

月額レンタル料金 <small>課税</small>	一割負担	二割負担	三割負担
4,000円	400円	800円	1,200円

テイコブリトル ボンベ

(幸和製作所)

折りたたみ プレーキ
屋内屋外用 座面付 歩行車
杖入れ

酸素療法したまま外出ができる
便利な歩行車が登場!

特長

- ショルダーバッグとしても使える!
- 男性が使いやすいスマートなデザイン!
- 疲れたらサッと座って休憩!
- 呼吸同調器が収納できて便利!



WAW06

■TAIS:00030-000165 ■使用時サイズ:幅52×奥行64×高さ74~92(cm)

■折りたたみ時:幅52×奥行42.5×高さ81.5(cm) ■座面高:50cm

■重量:約5.6kg ■最大使用者体重:75kg ■キャスター:前後輪15cm ■バッグ積載量:5kg

月額レンタル料金 <small>課税</small>	一割負担	二割負担	三割負担
4,000円	400円	800円	1,200円

テイコブリトル ボンベF (幸和製作所)

- 折りたたみ
- ブレーキ
- 屋内屋外用
- 座面付
- 歩行車
- 前腕支持型歩行車
- 杖入れ
- 切替可能

酸素療法したまま外出できる馬蹄型歩行車

切り替え簡単な2wayハンドル仕様



アームレストを上げると、ハンドルを握って通常歩行ができます。簡単切り替えで前腕を預けて歩行する馬蹄型タイプの歩行車になります。



WAW17

- TAIS:00030-000174 ■使用時サイズ:幅54×奥行66.5×高さ91.5~112.5(cm)
- 折りたたみ時:幅54×奥行52×高さ92.5(cm) ■重量:8.4kg ■座面高:52.5cm
- 最大使用者体重:75kg ■キャスター:前後輪18cm ■バッグ積載量:5kg

月額レンタル料金 <small>課税</small>	一割負担	二割負担	三割負担
5,000円	500円	1,000円	1,500円

ハンディウォーク アーム (パラマウントベッド)

軽い、使いやすい。そしてスタイリッシュ。利便性・安全性・操作性に配慮した歩行車です。



- 折りたたみ
- 屋内用
- ブレーキ
- 座面付
- 前腕支持型歩行車

KZ-C21004 (M)

- TAIS:00170-000712 ■使用時サイズ:幅61×奥行65×高さ84~100(cm) 6段階
- 折りたたみ時:幅25.5×奥行65×高さ84(cm) ■座面高:55cm
- 重量:10.4kg ■最大使用者体重:130kg ■キャスター:前後輪20cm
- バッグ積載量:5kg

月額レンタル料金 <small>課税</small>	一割負担	二割負担	三割負担
3,000円	300円	600円	900円

KZ-C21005 (L)

- TAIS:00170-000688 ■使用時サイズ:幅61×奥行65×高さ98~115(cm) 7段階
- 折りたたみ時:幅35.5×奥行65×高さ98(cm) ■座面高:62cm
- 重量:10.6kg ■最大使用者体重:150kg ■キャスター:前後輪20cm
- バッグ積載量:5kg

月額レンタル料金 <small>課税</small>	一割負担	二割負担	三割負担
3,000円	300円	600円	900円

テイコブリトルRF・F (幸和製作所)

2wayのハンドル仕様で
身体状況に合わせて
使い分け!

抑制
ブレーキ
内蔵後輪
タイプ



テイコブリトルRF WAW02

- TAIS:00030-000158 ■使用時サイズ:幅54.5×奥行67×高さ85.5~112.5(cm)
- 折りたたみ時:幅54.5×奥行45×高さ86(cm) ■座面高:52.5cm ■重量:9.7kg
- 最大使用者体重:75kg ■キャスター:前輪18×後輪20(cm) ■バッグ積載量:5kg

月額レンタル料金 <small>課税</small>	一割負担	二割負担	三割負担
5,000円	500円	1,000円	1,500円

- 折りたたみ
- 屋内屋外用
- ブレーキ
- 座面付
- 杖入れ
- 歩行車
- 前腕支持型歩行車
- 切替可能

通常タイヤ
タイプ



テイコブリトルRF WAW03

- TAIS:00030-000159 ■使用時サイズ:幅54×奥行66.5×高さ85.5~112.5(cm)
- 折りたたみ時:幅54×奥行43.5×高さ86.5(cm) ■座面高:52.5cm ■重量:7.7kg
- 最大使用者体重:75kg ■キャスター:前後輪18cm ■バッグ積載量:5kg

月額レンタル料金 <small>課税</small>	一割負担	二割負担	三割負担
4,000円	400円	800円	1,200円

シンフォニー ワイドSP (島製作所)

すべてがワイドな安心ゆったり設計
しっかり体をサポートします。



- カラー
- GAブラウン
- GAブルー



在庫限り

- TAIS:00576-000025 ■使用時サイズ:幅61×奥行70×高さ91~100(cm)
- 折りたたみ時:幅61×奥行42×高さ99(cm) ■座面高:42cm
- 重量:約8.6kg ■最大使用者体重:80kg ■キャスター:前後輪18.5cm ■バッグ積載量:5kg

月額レンタル料金 <small>非課税</small>	一割負担	二割負担	三割負担
3,000円	300円	600円	900円

シンフォニーAR (島製作所)

肘置きがやわらかウレタン素材!!
安心して体をゆだねることができます



- 折りたたみ
- ブレーキ
- 屋内屋外用
- 座面付
- 傘受け付
- 前腕支持型歩行車

- カラー
- ピンクブロック
- BKブロック

便利な機能も充実

- ①両輪ブレーキ&2WAYブレーキ
- ②ウレタン仕様の肘置き付き
- ③3WAYキャスター
- ④簡単ブレーキ調整
- ⑤折りたたみ可能
- ⑥ワンタッチ座面

- TAIS:00576-000038 ■使用時サイズ:幅56×奥行70×高さ81~90(cm)
- 折りたたみ時:幅56×奥行42×高さ87(cm) ■座面高:43cm
- 重量:約6.8kg ■最大使用者体重:75kg ■キャスター:前後輪18cm ■バッグ積載量:5kg

月額レンタル料金 <small>課税</small>	一割負担	二割負担	三割負担
3,000円	300円	600円	900円

特殊寝台
特殊寝台
付属品
防止用具
車いす
車いす
付属品
歩行器
歩行補助つえ
手すり
体位変換器
移動用
スロープ
感知機器
自動排泄

CONPAL REHAMO・REHAMO

(ナブテスコ)

折りたたみ プレーキ 抑速
屋内外両用 座面付 ▲CONPAL REHAMOのみ
前腕支持型歩行車

コンパルに大型パッドが
ついて登場

CONPAL
REHAMO



マットブラック

ライトパープル

リッチクリーム

CONPAL REHAMO NCR-8A-TA

■TAIS:00025-000024 ■使用時サイズ:幅54.5×奥行65×高さ82~110(cm)

■折りたたみ時:幅54.5×奥行40×高さ85(cm) ■座面高:47.5cm

■重量:10.9kg ■最大使用者体重:100kg ■キャスター:前後輪8インチ ■バッグ積載量:6kg

月額レンタル料金 非課税	一割負担	二割負担	三割負担
4,500円	450円	900円	1,350円

REHAMO NR-8A-TA

■TAIS:00025-000025 ■使用時サイズ:幅54×奥行65×高さ82~110(cm)

■折りたたみ時:幅54×奥行40×高さ85(cm) ■座面高:47.5cm

■重量:9.4kg ■最大使用者体重:100kg ■キャスター:前後輪8インチ ■バッグ積載量:6kg

月額レンタル料金 非課税	一割負担	二割負担	三割負担
4,000円	400円	800円	1,200円

ラビット

(ウェルパートナーズ)

人が付き添うような安心感。
お出かけが楽しくなる。
足腰が弱い方の負担軽減と、
歩行訓練に最適。
肘をついて、
前腕支持台に
上半身をあずけて
楽々歩行。

折りたたみ プレーキ 歩行車 前腕支持型歩行車 切替可能
屋内外両用 座面付 抵抗器



WA-2

在庫限り

■TAIS:01009-000002 ■使用時サイズ:幅51×奥行60×高さ76~96(cm)

■折りたたみ時:幅51×奥行47×高さ95(cm) ■座面高:46(cm) ■重量:9.8kg

■最大使用者体重:100kg ■キャスター:前後輪18cm ■バッグ積載量:5kg

月額レンタル料金 非課税	一割負担	二割負担	三割負担
4,000円	400円	800円	1,200円

リトルキーパスS

(幸和製作所)

小さくても安心。
コンパクトに進化した
ロボット歩行車。

歩行車 電動アシスト

折りたたみ 屋内外両用 プレーキ 座面付



特長

- モーターユニットが小型化!
- 坂道サポート
- 横流れの防止
- 転倒防止の急発進ブレーキ

WAW14

在庫限り

■TAIS:00030-000172 ■使用時サイズ:幅47.5×奥行58×高さ64~91(cm)

■折りたたみ時:幅47.5×奥行44.5×高さ73(cm) ■座面高:48cm

■重量9kg ■最大使用者体重:75kg ■キャスター:前後輪15cm ■バッグ積載量:5kg

月額レンタル料金 課税	一割負担	二割負担	三割負担
8,000円	800円	1,600円	2,400円

リトルキーパス

(幸和製作所)

最新のロボット技術を搭載した歩行車

歩行車 前腕支持型歩行車 電動アシスト 切替可能

折りたたみ 屋内外両用 プレーキ 座面付



特長

- 坂道サポート
- 横流れの防止
- 転倒防止の急発進ブレーキ
- 2WAYハンドル

在庫限り

WAW10

■TAIS:00030-000169 ■使用時サイズ:幅54.5×奥行67×高さ90~108(cm)

■折りたたみ時:幅54.5×奥行50.5×高さ93(cm) ■座面高:52.5cm

■重量14kg ■最大使用者体重:75kg ■キャスター:前後輪18cm ■バッグ積載量:5kg

月額レンタル料金 課税	一割負担	二割負担	三割負担
9,000円	900円	1,800円	2,700円

RT.2 (竹虎)

折りたたみ プレーキ 歩行車 電動アシスト
屋内外両用 座面付

安心と快適な歩行を思いのままに

ロボット搭載 電動アシストだから、
坂道でも安心・快適な歩行



アシストで楽々
自動的にパワーアシストが働き楽にのびます

適度に減速
自動的にブレーキが働きゆっくり歩けます

片流れ防止
ハンドルを取られることなく安定して進めます

自動的に停止
グリップ内のセンサーが手が離れたことを感知

RT.2-01RD(レッド)、RT.2-01CG(シャンパンゴールド)

■TAIS:01560-000003 ■使用時サイズ:幅55×奥行74×高さ72.5~85(cm) 6段階

■折りたたみ時:幅26×奥行74×高さ72.5(cm) ■座面高:52(cm) ■重量:9kg

■最大使用者体重:100kg ■キャスター:前輪19.4×後輪15(cm) ■バッグ積載量:5kg

月額レンタル料金 課税	一割負担	二割負担	三割負担
7,000円	700円	1,400円	2,100円

特殊寝台

特殊寝台
付属品

床ずれ
防止用具

車いす

車いす
付属品

歩行器

歩行補助つえ

手すり

体位変換器

移り
フット

スロープ

感知
徘徊器

仕
理
排
置
池

テトラケイン S/M (田辺プレス)

マグネシウム合金製で驚きの超軽量4点杖



青墨

- S**
- TAIS:01105-000001
 - サイズ:幅16×奥行22×高さ60~75 (cm)
 - 高さ調整:16段階 1cmピッチ
 - 重量:440g
- M**
- TAIS:01105-000028
 - サイズ:幅16×奥行22×高さ70~85 (cm)
 - 高さ調整:16段階 1cmピッチ
 - 重量:460g

月額レンタル料金(非課税)	一割負担	二割負担	三割負担
1,500円	150円	300円	450円

かるがも4ポイントステッキ (フジホーム)

4つの支点が角度に合わせて約10度まで動き、スロープや階段など滑りやすい所の路面をしっかりと捕らえます。

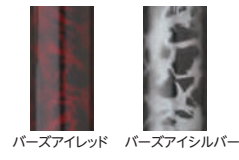

ステンカラー

- WB3826 (ステンカラー)
WB3827 (バースアイレッド)
WB3828 (バースアイシルバー)
- TAIS:00121-000015 (ステンカラー)
 - 00121-000016 (バースアイレッド/バースアイシルバー)
 - サイズ:幅10.6×奥行10.6×高さ71~93 (cm)
 - 高さ調整:10段階 2.5cmピッチ
 - 重量:570g

月額レンタル料金(非課税)	一割負担	二割負担	三割負担
1,500円	150円	300円	450円

テイコブアルミ製 4点杖 (幸和製作所)



ピンクフラワー

チェックブラウン

○幅広いグリップ高さ調整



両手・両側対応



ブラック

レッドフラワー

- EA4-102
- TAIS:00030-000097
 - サイズ:幅16×奥行22.5×高さ65.5~88 (cm)
 - 高さ調整:10段階 2.5cmピッチ
 - 重量:590g

月額レンタル料金(非課税)	一割負担	二割負担	三割負担
1,000円	100円	200円	300円

ファビオ (幸和製作所)

100cmまでのグリップ設定が可能です。背の高い方でもスマートにご利用いただけます。



型押しレザー風のグリップはための設計で大きな手でも握りやすいです。



ネイビー

- CAGOI
- TAIS:00030-000176
 - サイズ:幅15×奥行19.5×高さ77~100 (cm)
 - 高さ調整:10段階 2.5cmピッチ
 - 重量:650g

月額レンタル料金(非課税)	一割負担	二割負担	三割負担
1,000円	100円	200円	300円

カーボン四点可動式 スモールタイプ (島製作所)



細型ネックタイプ

着脱可能な樹脂製グリップカバー付

品番:74MC-F2 色名:かすみ草

品番:74MC-3 色名:カーボン柄グレー

支柱可動式タイプ

- TAIS:00576-000033
- サイズ:幅10×奥行17×高さ62.5~88 (cm)
- 高さ調整:11段階 2.55cmピッチ ■重量:約440g

月額レンタル料金(非課税)	一割負担	二割負担	三割負担
1,200円	120円	240円	360円

オールカーボンクオッドケイン 四点式 (島製作所)

超軽量(400g)オールカーボン四点式、小柄な方にも対応できる最低高60.5cm。



カーボン柄NB

花柄NB

格子BR

- 70C-4 (カーボン柄NB)
70C-F4 (花柄NB)
70C-C1 (格子BR)
- TAIS:00576-000031
 - サイズ:幅14×奥行18.5×高さ60.5~86 (cm)
 - 高さ調整:11段階 2.55cmピッチ
 - 重量:400g



月額レンタル料金(非課税)	一割負担	二割負担	三割負担
1,200円	120円	240円	360円

特殊寝台
特殊寝台 付属品
防止用具 床ずれ
車いす
車いす
付属品
歩行器
歩行補助つえ
手すり
体位変換器
リフト用
スロープ
感知機器 徘徊器
自動排泄 処理装置

特殊寝台

四点可動式オン・オフさん **NEW**

(島製作所)

使用に応じて可動・固定の切り替えが可能

●可動・固定の切替が可能

切り替えネジを回して、可動・固定の切り替えが可能。支柱が前後に可動して路面に接地しやすい四点式になります。四点できちんと接地し、坂道などでも使用可能です。



●握り心地の良いグリップカバーとクッション仕様

持ち心地をよくする樹脂製グリップカバー（TPE）だけでなく、クッション仕様。



77MC-C5桜エンジ・77MC-S4ストライブ

- TAIS:00576-000043
- サイズ:幅10×奥行15×高さ63.5 (cm)
- 高さ調整:11段階 2.5cmピッチ
- 重量:430g



月額レンタル料金 <small>(非課税)</small>	一割負担	二割負担	三割負担
1,200円	120円	240円	360円

四点可動・固定式 2ウェイスティック

(ユーバ産業)

四点前後可動式で、握る力が弱くても安定するステッキ



レバーを動かすだけで前後可動・固定の切り替えができます。

TW-0128

- TAIS:01096-000055
- サイズ:幅9.6×奥行9.6×高さ65~93 (cm)
- 高さ調整:12段階 2.5cmピッチ
- 重量:470g



月額レンタル料金 <small>(非課税)</small>	一割負担	二割負担	三割負担
1,000円	100円	200円	300円

特殊寝台
付属品

床ずれ
防止用具

車いす

車いす
付属品

つえたった (JT-senior)

多点杖の安定感と一本杖の使いやすさのイトコドリ

四点杖をうまく使えない方や、一本杖では転倒の不安がある方へ、

砂利道や砂地もOK



JTS-1-R (右用)、JTS-1-L (左用)

- TAIS:01543-000001
- サイズ:幅14×奥行14×高さ65~88 (cm)
- 高さ調整:10段階 2.5cmピッチ
- 重量528g



月額レンタル料金 <small>(非課税)</small>	一割負担	二割負担	三割負担
1,000円	100円	200円	300円

ヒューゴステッキオフセット多点杖

(竹虎)

地面をしっかり捉える新感覚の多点杖

ねばりある杖先がしっかり地面をとらえます斜めについても滑りにくい

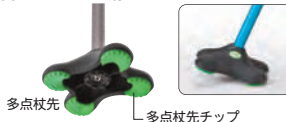

104760 (ブラック) 104761 (ブルー) 104764 (グレー)

- TAIS:00110-000107
- サイズ:幅10.2×奥行12.4×高さ71~99 (cm)
- 高さ調整:12段階 2.5cmピッチ
- 重量560g

月額レンタル料金 <small>(非課税)</small>	一割負担	二割負担	三割負担
1,000円	100円	200円	300円

歩行器

歩行補助つえ

手すり

体位変換器

コンパクトサイドケイン

(幸和製作所)

従来の4点杖よりも、さらに安定。小さくても歩行器なみにしっかりサポート!



HKS01

- TAIS:00030-000151
- 使用時サイズ:幅22.5×奥行27~33.5×高さ70~85 (cm)
- 折りたたみサイズ:幅22.5×奥行16.5×高さ73 (cm)
- 重量:1.3kg

月額レンタル料金 <small>(非課税)</small>	一割負担	二割負担	三割負担
1,500円	150円	300円	450円

ロフストランドクラッチ

(クリスタル産業)

ABS樹脂製アームカフを採用。前腕部で支持することにより体重を支えます。グリップから手を離しても前腕は腕から離れにくい設計になっています。

ブロンズ



KR-108A (ブロンズ)

- TAIS:00136-000051
- 高さ調整:80.5~113 (cm)
- 床~グリップ(上端):61~86 (cm)
- グリップ(上端)~アームカフ:19.5~27 (cm)
- 重量:550g

月額レンタル料金 <small>(非課税)</small>	一割負担	二割負担	三割負担
1,000円	100円	200円	300円

合わせてパッチン

(日進医療器)

脇あてを外す、蝶ネジを外すなどの面倒な作業がなくワンタッチで簡単に握りの高さが調節可能

サイズ	適応身長 (cm)
大	163~183
中	150~170
小	138~153

TY156L (大)・TY156M (中)・TY156S (小)

- TAIS:00175-000256
- 高さ調整:(大)123~143 (cm)、(中)109~129 (cm)、(小)98.5~113.5 (cm)
- 重量:(大)約990g、(中)約910g、(小)約820g

月額レンタル料金 <small>(非課税)</small>	一割負担	二割負担	三割負担
1,000円	100円	200円	300円



おだけシリーズ たちあっぷ®室内用 (矢崎化工)

日常生活の様々なシーンで離床支援、
歩行支援、姿勢補助、移動補助にご利用いただけます。



CKA-01



CKA-01-1



CKA-02



CKA-02-1



CKA-03



CKA-04



CKA-05

在庫限り

ベース・スタンドは「ステンレス製」で
錆に強く、マットを標準装備したタイプです。



CKA-11



CKA-12



CKA-13

品番	TAIS	手すりサイズ(cm)	ベースサイズ(cm)	質量(kg)	月額レンタル料金(課税)	一割負担	二割負担	三割負担
CKA-01	00055-000071	幅33.8×高さ70-75-80	幅50×奥行60	11.7	2,000円	200円	400円	600円
CKA-01-1	00055-000119	幅33.8×高さ70-75-80	幅50×奥行60	11.9	2,000円	200円	400円	600円
CKA-02	00055-000072	幅33.8×高さ70-75-80	幅50×奥行90	15.5	2,000円	200円	400円	600円
CKA-02-1	00055-000120	幅33.8×高さ70-75-80	幅50×奥行90	15.7	2,000円	200円	400円	600円
CKA-03	00055-000073	幅35.2×奥行26.5×高さ70-75-80	幅50×奥行60	15.4	2,000円	200円	400円	600円
CKA-04	00055-000074	幅77.8×高さ70-75-80	幅50×奥行90	16.0	2,000円	200円	400円	600円
CKA-05	00055-000081	幅33.8×高さ70-75-80	幅50×奥行80	22.5	4,000円	400円	800円	1,200円
CKA-11	00055-000111	幅33.8×高さ70-75-80-85	幅50×奥行62.4	11.7	3,000円	300円	600円	900円
CKA-12	00055-000112	幅33.8×高さ70-75-80-85	幅50×奥行92.4	15.3	3,000円	300円	600円	900円
CKA-13	00055-000113	幅33.8×奥行33.8×高さ70-75-80-85	幅50×奥行92.4	17.2	3,000円	300円	600円	900円

オプション品



ベッドでとまるくん
CKA-CK



おもしろくん
CKA-J

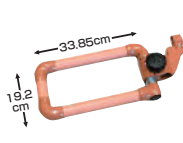

かいじょくん
CKA-K



伸縮つながるくん
CKE-D



品名	TAIS	質量(kg)	月額レンタル料金(課税)	一割負担	二割負担	三割負担
ベッドでとまるくん	00055-000211	-	500円	50円	100円	150円
おもしろくん	00055-000104	5	500円	50円	100円	150円
かいじょくん	00055-000145	1.4	500円	50円	100円	150円
伸縮つながるくん	00055-000157	2	2,000円	200円	400円	600円



特殊寝台

特殊寝台
付属品

床ずれ
防止用具

車いす

車いす
付属品

歩行器

歩行補助つえ

手すり

体位変換器

移動用

スロープ

徘徊
感知機器

自動
排泄装置

特殊寝台

ルーツ (モルテン)

1 安定性による安心感

2 握りやすく、温かみのあるグリップ

3 安全・安心設計

4 簡単高さ調整 (工具不要)

特殊寝台
付属品

置くだけで生活動作を広げる床置き型手すり

サイドタイプ / センタータイプ

ベッドや布団での離床、立つ・座る、立ったままの姿勢保持など、さまざまな生活動作をサポート



サイドタイプ MNTPLBR

- TAIS:00054-000116
- ベースサイズ:幅50×長さ105 (cm)
- 手すりサイズ:幅33×高さ70/75/80 (cm) (3段階調整)
- 重量:21.6kg

月額レンタル料金 <small>送料</small>	一割負担	二割負担	三割負担
2,000円	200円	400円	600円



センタータイプ MNTPSBR

- TAIS:00054-000117
- ベースサイズ:幅50×長さ60 (cm)
- 手すりサイズ:幅33×高さ70/75/80 (cm) (3段階調整)
- 重量:12.9kg

月額レンタル料金 <small>送料</small>	一割負担	二割負担	三割負担
2,000円	200円	400円	600円



床ずれ
防止用具

車いす

車いす
付属品

歩行器

コーナータイプ

ベッドや布団での離床、ポータブルトイレなどへの移乗をサポート



MNTPCRBR

- TAIS:00054-000132
- ベースサイズ:幅50×長さ105 (cm)
- 手すりサイズ:幅34×奥行31×高さ70/75/80 (cm) (3段階調整)
- 重量:20.4kg

月額レンタル料金 <small>送料</small>	一割負担	二割負担	三割負担
2,000円	200円	400円	600円



ロングタイプ

短い距離の歩行をサポート



MNTPLGBR

- TAIS:00054-000133
- ベースサイズ:幅50×長さ105 (cm)
- 手すりサイズ:幅81×高さ70/75/80 (cm) (3段階調整)
- 重量:17.1kg

月額レンタル料金 <small>送料</small>	一割負担	二割負担	三割負担
2,000円	200円	400円	600円



歩行補助つえ

手すり

体位変換器

クロスバー取り付け ブラケット

複数の手すりを連結し、廊下など長い距離の歩行をサポート



MNTCM03TB

- TAIS:00054-000228

月額レンタル料金 <small>送料</small>	一割負担	二割負担	三割負担
0円	0円	0円	0円

<組み合わせ例>

床置き型手すり
【ルーツ】同士の連結

垂直型手すり
【パディー】と連結



※垂直型手すり【パディー】と【クロスバー】については、P99をご覧ください。

移動用
リフト

スロープ

感知徘徊器

自動排
処装置



すっきり手すり クリンディ

(パナソニック エイジフリー)



NEW



ベッド用アーム(オプション)

コンパクトですっきり。つかみやすいカタチ。

つかみやすいカタチ スッキリパー

ベースはコンパクトかつ 安全性を確保

端と中央に設置可能 1台2通り

PN-L80501

■TAIS:00980-000326

■ベースサイズ:幅46×78cm ■手すりサイズ:幅25×高さ70~80(cm) (2.5cmピッチ 5段階)

■ベースの厚さ:1.2cm ■重量:18kg ■最大使用者体重:100kg

月額レンタル料金 <small>課税</small>	一割負担	二割負担	三割負担
2,000円	200円	400円	600円

PN-L80511 (ベッド用アーム(オプション))

■TAIS:00980-000327

月額レンタル料金 <small>課税</small>	一割負担	二割負担	三割負担
500円	50円	100円	150円

折りたたみ可能な面手すり スタンディ

(パナソニック エイジフリー)

玄関、寝室、脱衣所での立ち上がり・歩き出しを面と棒状手すりで安心サポート。



スタンディ使用例



PN-L80401

■TAIS:00980-000315

■ベースサイズ:幅63×奥行78(cm)

■手すりサイズ:幅45×高さ70~85(cm) (3cmピッチ 6段階調整)

■面高さ:35~50(cm) ■ベースの厚さ:1.1cm ■重量:22.5kg ■最大使用者体重:100kg

月額レンタル料金 <small>課税</small>	一割負担	二割負担	三割負担
3,000円	300円	600円	900円

アームサポート手すり メンディ

(パナソニック エイジフリー)

肩幅で手を置けるから、力が入れやすく、横揺れに強い

メンディ使用例

- 排泄時の前傾姿勢保持
- ベッドまわりでの移乗
- ベッドからの立ち上がり
- 床からの立ち上がり
- ベッドでの端座位保持
- 玄関での昇降



PN-L80301

在庫限り

■TAIS:00980-000258 ■ベースサイズ:幅63×奥行78(cm)

■手すりサイズ:幅52×奥行37×高さ49~70(cm) (3cmピッチ 8段階)

■重量22kg ■最大使用者体重:100kg

月額レンタル料金 <small>課税</small>	一割負担	二割負担	三割負担
3,000円	300円	600円	900円

室内用自在手すり ツインディ

(パナソニック エイジフリー)

2つの手すりの役割を1台でカバーし、利用者の個別のニーズに広く対応します。

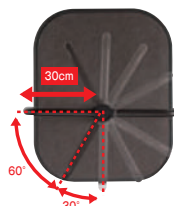

片側30cmの幅広仕様。60度から300度まで、30度ピッチで手すりの角度を調整できます。



PN-L80101

在庫限り

■TAIS:00980-000203 ■ベースサイズ:幅63×奥行78(cm)

■手すりサイズ:幅60×高さ70~85(cm) (3cmピッチ 6段階)

■重量21.5kg ■最大使用者体重:100kg

月額レンタル料金 <small>課税</small>	一割負担	二割負担	三割負担
2,000円	200円	400円	600円

特殊寝台

特殊寝台
付属品

床ずれ
防止用具

車いす

車いす
付属品

歩行器

歩行補助つえ

手すり

体位変換器

移動用

スロープ

徘徊
感知機器

自動
排泄装置

床置き式手すり 楽起(らっきい) (山崎産業)

介助バー型

ワイド縦型

ワイド介助バー型



YM-101L-ID

■TAIS:01339-000005

■サイズ:幅50.1×奥行80.1×高さ71~85(cm)

■重量:約22kg

月額レンタル料金 <small>課税</small>	一割負担
3,000円	300円
二割負担	三割負担
600円	900円

YM-109L-ID

■TAIS:01339-000013

■サイズ:幅50.1×奥行80.1×高さ71~85(cm)

■重量:約21kg

月額レンタル料金 <small>課税</small>	一割負担
3,000円	300円
二割負担	三割負担
600円	900円

YM-108L-ID

■TAIS:01339-000011

■サイズ:幅50.1×奥行80.1×高さ71~85(cm)

■重量:約22kg

月額レンタル料金 <small>課税</small>	一割負担
3,000円	300円
二割負担	三割負担
600円	900円

狭所用波型



YM-118L-ID

■TAIS:01339-000020

■サイズ:幅50×奥行50×高さ71~85(cm)

■重量:約17kg

月額レンタル料金 <small>課税</small>	一割負担
2,500円	250円
二割負担	三割負担
500円	750円

楽どめ



YM-104C-AL

■TAIS:01339-000028

月額レンタル料金 <small>課税</small>	一割負担
500円	50円
二割負担	三割負担
100円	150円

楽どめ壁面用



YM-110C-AL

■TAISコード:01339-000021

月額レンタル料金 <small>課税</small>	一割負担
500円	50円
二割負担	三割負担
100円	150円

ウェイト5kg



YM-120R-FC

■TAISコード:01339-000022

月額レンタル料金 <small>課税</small>	一割負担
500円	50円
二割負担	三割負担
100円	150円

スタンバー フローリング廊下型 (ミライズ)

フローリングの廊下
フローリングの居室に
置くだけで
手すりが使用できます。



SBR-05

■TAISコード:01044-000019

■サイズ:幅80.5×奥行25×高さ73.2(cm) ■重量:約7kg ■20ℓタンク2個付

月額レンタル料金 <small>課税</small>	一割負担	二割負担	三割負担
2,500円	250円	500円	750円

かるタッチ (手置台付き) (幸和製作所)

軽量でコンパクト!
自由に、手軽に、ポジションチェンジ



立ち上がりに便利な手置台付き

手や肘を置くことで姿勢が安定し、立ち上がりやすい!床からの立ち上がりにも対応しております。

手軽にポジションチェンジ

本体が軽く、手軽にポジションチェンジができるので立ち上がりやすい姿勢で使用可能です。



HUU02

在庫限り

■TAIS:00030-000168

■サイズ:幅60×奥行50×高さ70~85(cm) (5cmピッチ 3段階)

■手置台サイズ:幅40.5×奥行15×高さ上段45~55、下段30~40(cm) (5cmピッチ 3段階)

■重量:約5kg

月額レンタル料金 <small>課税</small>	一割負担	二割負担	三割負担
1,500円	150円	300円	450円

特殊寝台

特殊寝台
付属品

床ずれ
防止用具

車いす

車いす
付属品

歩行器

歩行補助つえ

手すり

体位変換器

移動用
リフト

スロープ

感知機器
徘徊器

自動
排泄器

バディーI (モルテン)

突っ張ることで高い安全性と
生活動作を広げる垂直型手すり



サイドバー

動作時に力が
入れやすくなり
ます。



MNTCM01LB

在庫限り

■TAISコード:00054-000055
■高さ19.5cm ■直径4×2.8cm(楕円)

月額レンタル料(税込)	一割負担	二割負担	三割負担
1,000円	100円	200円	300円

クロスバー

廊下など長い距離の歩行をサポート

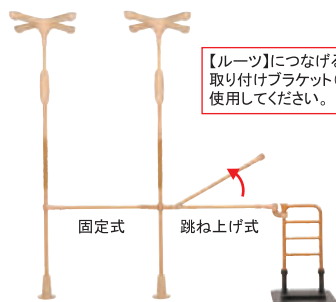

【ルーツ】につなげる場合は
取り付けブラケット(P87)を
使用してください。

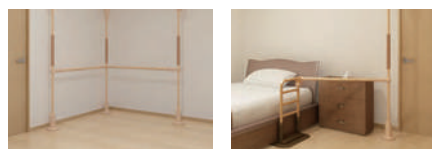

1 突っ張ることでしっかりと固定できる垂直型手すり

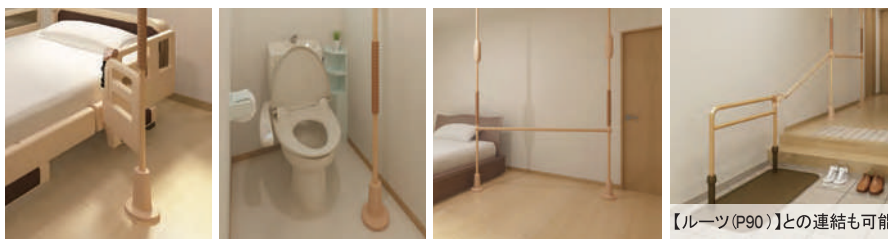

【ルーツ(P90)】との連結も可能

2 梁(はり)のある天井であれば、どこにでも設置可能

<十字型ストッパー>



安定感抜群の標準ストッパー

<I型ストッパー>



壁際で使うときに

<丸型ストッパー>



部屋の隅で使うときや、
滑りやすい床での設置に

<小型丸型ストッパー>



トイレなど狭い場所で使うときに

ノーマルタイプ

在庫限り

■品名:MNTCM(十字型)、MNTCMIS(I型)
MNTCMRCS(丸型)、MNTCMSRCS(小型丸型)

■TAISコード:00054-000054 ■対応天井高さ:210~320cm

■収納サイズ200cm ■手すり部直径:3.65cm

月額レンタル料(税込)	一割負担	二割負担	三割負担
4,000円	400円	800円	1,200円

Lタイプ

在庫限り

■品名:MNTCML(十字型)、MNTCMISL(I型)
MNTCMRCSL(丸型)、MNTCMSRCSL(小型丸型)

■TAISコード:00054-000054 ■対応天井高さ:160~220cm

■収納サイズ150cm ■手すり部直径:3.65cm

月額レンタル料(税込)	一割負担	二割負担	三割負担
4,000円	400円	800円	1,200円

立位保持パッド

回転防止機能付きの
クッション材です。



MNTC08

在庫限り

■TAISコード:00054-000067

■長さ50cm ■直径12cm

月額レンタル料(税込)	一割負担	二割負担	三割負担
1,000円	100円	200円	300円

L型サイドバー

玄関での立ち座りや段差の昇り降りをサポート

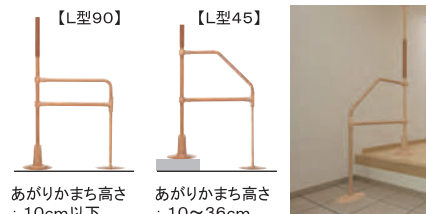

あがりかまち高さ
:10cm以下

あがりかまち高さ
:10~36cm

※必ずバディーの下部に丸型ストッパーを使用してください。

MNTCM06(L型90)

在庫限り

■TAISコード:00054-000065 ■サイズ:全長76×全高75cm

月額レンタル料(税込)	一割負担	二割負担	三割負担
1,500円	150円	300円	450円

MNTCM07(L型45)

在庫限り

■TAISコード:00054-000066 ■サイズ:全長76×全高100cm

月額レンタル料(税込)	一割負担	二割負担	三割負担
1,500円	150円	300円	450円

丸型サイドバー

手のひらや肘で
身体を支えるこ
とができます。



MNTCM05

在庫限り

■TAISコード:00054-000064
■幅15cm ■高さ28cm

月額レンタル料(税込)	一割負担	二割負担	三割負担
1,000円	100円	200円	300円



※必ずバディーの下部に
丸型ストッパーを使用
してください。

固定式セット

在庫限り

品番	長さ(cm)	TAIS	月額レンタル料(税込)	一割負担	二割負担	三割負担
MNTCM03BE004	40	00054-000337	1,000円	100円	200円	300円
MNTCM03BE006	60	00054-000338	1,000円	100円	200円	300円
MNTCM03BE009	90	00054-000339	1,000円	100円	200円	300円
MNTCM03BE012	120	00054-000340	1,000円	100円	200円	300円
MNTCM03BE016	160	00054-000341	1,000円	100円	200円	300円
MNTCM03BE020	200	00054-000342	1,000円	100円	200円	300円

跳ね上げ式セット

在庫限り

品番	長さ(cm)	TAIS	月額レンタル料(税込)	一割負担	二割負担	三割負担
MNTCM02BE004	40	00054-000331	1,500円	150円	300円	450円
MNTCM02BE006	60	00054-000332	1,500円	150円	300円	450円
MNTCM02BE009	90	00054-000333	1,500円	150円	300円	450円
MNTCM02BE012	120	00054-000334	1,500円	150円	300円	450円
MNTCM02BE016	160	00054-000335	1,500円	150円	300円	450円
MNTCM02BE020	200	00054-000336	1,500円	150円	300円	450円

特殊寝台

特殊寝台
付属品

床ずれ
防止用具

車いす

車いす
付属品

歩行器

歩行補助つえ

手すり

体位変換器

移動用

スロープ

徘徊
感知機器

自動
排泄
装置

ベスポジ-e基本セット

(DIPPERホクメイ)



基本セット丸型天井ベース

BPE-100-11

- TAIS:00254-000052
- サイズ:190~270 (cm)
- ベース:φ200

月額レンタル料金 (送料)	一割負担
3,000円	300円
二割負担	三割負担
600円	900円

基本セット丸型天井ベース

BPE-100-81 耐水仕様

- TAIS:00254-000053
- サイズ:190~270 (cm)
- ベース:φ200

月額レンタル料金 (送料)	一割負担
3,500円	350円
二割負担	三割負担
700円	1,050円

基本セットT型天井ベース

BPE-100-10

- TAIS:00254-000051
- サイズ:190~270 (cm)
- ベース:φ200

月額レンタル料金 (送料)	一割負担
3,000円	300円
二割負担	三割負担
600円	900円

基本セットT型天井ベース

BPE-100-80 耐水仕様

- TAIS:00254-000066
- サイズ:190~270 (cm)
- ベース:φ200

月額レンタル料金 (送料)	一割負担
3,500円	350円
二割負担	三割負担
700円	1,050円

※浴室での使用は不可です。

システム・H型伸縮固定・伸縮曲げセット

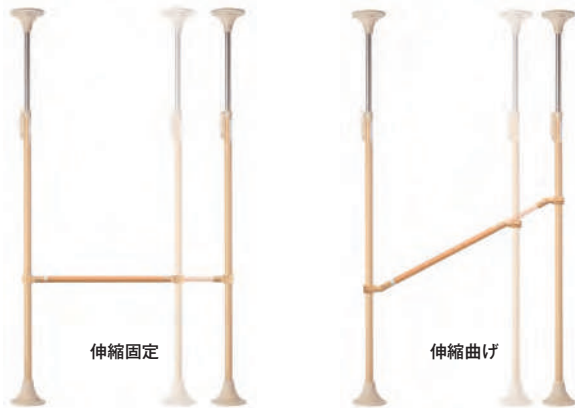

H型伸縮固定セット 丸型天井ベース

品番	長さ (cm)	TAIS	月額レンタル料金 (送料)	一割負担	二割負担	三割負担
BPE-H51-609	60~90	00254-000175	8,000円	800円	1,600円	2,400円
BPE-H51-912	90~120	00254-000176	8,000円	800円	1,600円	2,400円

H型伸縮固定セット T型天井ベース

品番	長さ (cm)	TAIS	月額レンタル料金 (送料)	一割負担	二割負担	三割負担
BPE-H50-609	60~90	00254-000173	8,000円	800円	1,600円	2,400円
BPE-H50-912	90~120	00254-000174	8,000円	800円	1,600円	2,400円

H型伸縮曲げセット 丸型天井ベース

品番	長さ (cm)	TAIS	月額レンタル料金 (送料)	一割負担	二割負担	三割負担
BPE-H61-609	60~90	00254-000179	8,000円	800円	1,600円	2,400円
BPE-H61-912	90~120	00254-000180	8,000円	800円	1,600円	2,400円

H型伸縮曲げセット T型天井ベース

品番	長さ (cm)	TAIS	月額レンタル料金 (送料)	一割負担	二割負担	三割負担
BPE-H60-609	60~90	00254-000177	8,000円	800円	1,600円	2,400円
BPE-H60-912	90~120	00254-000178	8,000円	800円	1,600円	2,400円

システム手すり・H型固定・曲げ・跳ね上げセット

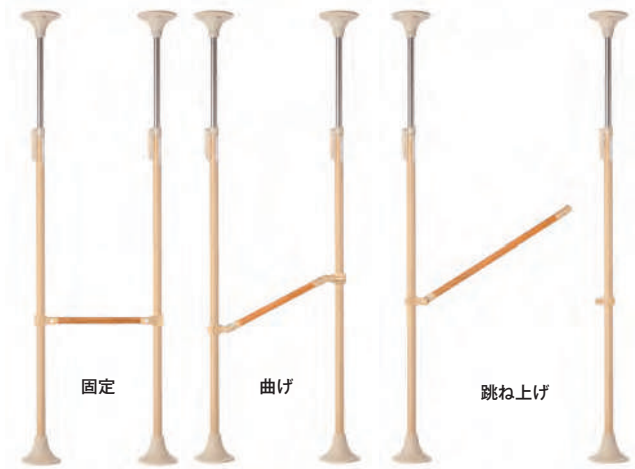

H型固定セット 丸型天井ベース

品番	長さ (cm)	TAIS	月額レンタル料金 (送料)	一割負担	二割負担	三割負担
BPE-H11-060	60	00254-000097	8,000円	800円	1,600円	2,400円
BPE-H11-090	90	00254-000054	8,000円	800円	1,600円	2,400円
BPE-H11-120	120	00254-000105	8,000円	800円	1,600円	2,400円

H型固定セット T型天井ベース

品番	長さ (cm)	TAIS	月額レンタル料金 (送料)	一割負担	二割負担	三割負担
BPE-H10-060	60	00254-000081	8,000円	800円	1,600円	2,400円
BPE-H10-090	90	00254-000067	8,000円	800円	1,600円	2,400円
BPE-H10-120	120	00254-000089	8,000円	800円	1,600円	2,400円

H型曲げセット 丸型天井ベース

品番	長さ (cm)	TAIS	月額レンタル料金 (送料)	一割負担	二割負担	三割負担
BPE-H21-060	60	00254-000098	8,000円	800円	1,600円	2,400円
BPE-H21-090	90	00254-000055	8,000円	800円	1,600円	2,400円
BPE-H21-120	120	00254-000106	8,000円	800円	1,600円	2,400円

H型曲げセット T型天井ベース

品番	長さ (cm)	TAIS	月額レンタル料金 (送料)	一割負担	二割負担	三割負担
BPE-H20-060	60	00254-000082	8,000円	800円	1,600円	2,400円
BPE-H20-090	90	00254-000068	8,000円	800円	1,600円	2,400円
BPE-H20-120	120	00254-000090	8,000円	800円	1,600円	2,400円

H型跳ね上げセット 丸型天井ベース

品番	長さ (cm)	TAIS	月額レンタル料金 (送料)	一割負担	二割負担	三割負担
BPE-H31-060	60	00254-000099	8,000円	800円	1,600円	2,400円
BPE-H31-090	90	00254-000056	8,000円	800円	1,600円	2,400円
BPE-H31-120	120	00254-000107	8,000円	800円	1,600円	2,400円

H型跳ね上げセット T型天井ベース

品番	長さ (cm)	TAIS	月額レンタル料金 (送料)	一割負担	二割負担	三割負担
BPE-H30-060	60	00254-000083	8,000円	800円	1,600円	2,400円
BPE-H30-090	90	00254-000069	8,000円	800円	1,600円	2,400円
BPE-H30-120	120	00254-000091	8,000円	800円	1,600円	2,400円

円型・ウェーブ型・ウェーブ型ロングセット



円型手すり

ウェーブ型

ウェーブ型ロング

円型手すりセット 丸型天井ベース

BPE-S30-21

■TAIS:00254-000124

■直径:28.2cm

月額レンタル料金 <small>送料</small>	一割負担
4,000円	400円
二割負担	三割負担
800円	1,200円

ウェーブ型手すりセット 丸型天井ベース

BPE-S30-11

■TAIS:00254-000122

■長さ:40cm

月額レンタル料金 <small>送料</small>	一割負担
4,000円	400円
二割負担	三割負担
800円	1,200円

ウェーブ型手すりロングセット 丸型天井ベース

BPE-S30-41

■TAIS:00254-000135

■長さ:64.8cm

月額レンタル料金 <small>送料</small>	一割負担
4,000円	400円
二割負担	三割負担
800円	1,200円

円型手すりセット T型天井ベース

BPE-S30-20

■TAIS:00254-000123

■直径:28.2cm

月額レンタル料金 <small>送料</small>	一割負担
4,000円	400円
二割負担	三割負担
800円	1,200円

ウェーブ型手すりセット T型天井ベース

BPE-S30-10

■TAIS:00254-000121

■長さ:40cm

月額レンタル料金 <small>送料</small>	一割負担
4,000円	400円
二割負担	三割負担
800円	1,200円

ウェーブ型手すりロングセット T型天井ベース

BPE-S30-40

■TAIS:00254-000134

■長さ:64.8cm

月額レンタル料金 <small>送料</small>	一割負担
4,000円	400円
二割負担	三割負担
800円	1,200円

グリップアーム-e プッシュ手すり

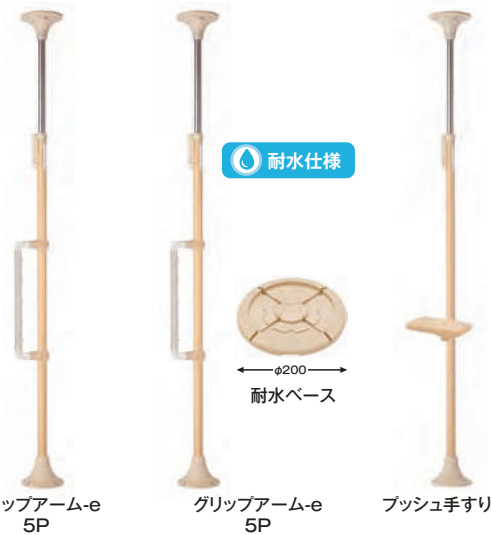

グリップアーム-e
5P

グリップアーム-e
5P

プッシュ手すり

耐水仕様



耐水ベース

グリップアーム-e5Pセット 丸型天井ベース

BPE-S30-61

■TAIS:00254-000139

■長さ:60cm

月額レンタル料金 <small>送料</small>	一割負担
4,000円	400円
二割負担	三割負担
800円	1,200円

グリップアーム-e5Pセット 丸型天井ベース

BPE-S80-61

■TAIS:00254-000148

■長さ:60cm

月額レンタル料金 <small>送料</small>	一割負担
4,500円	450円
二割負担	三割負担
900円	1,350円

プッシュ手すりセット 丸型天井ベース

BPE-S20-31

■TAIS:00254-000080

■サイズ:幅13cm×長さ25cm

月額レンタル料金 <small>送料</small>	一割負担
4,500円	450円
二割負担	三割負担
900円	1,350円

グリップアーム-e5Pセット T型天井ベース

BPE-S30-60

■TAIS:00254-000138

■長さ:60cm

月額レンタル料金 <small>送料</small>	一割負担
4,000円	400円
二割負担	三割負担
800円	1,200円

グリップアーム-e5Pセット T型天井ベース

BPE-S80-60

■TAIS:00254-000147

■長さ:60cm

月額レンタル料金 <small>送料</small>	一割負担
4,500円	450円
二割負担	三割負担
900円	1,350円

プッシュ手すりセット T型天井ベース

BPE-S20-30

■TAIS:00254-000079

■サイズ:幅13cm×長さ25cm

月額レンタル料金 <small>送料</small>	一割負担
4,500円	450円
二割負担	三割負担
900円	1,350円

玄関アーム



玄関アームレギュラー

玄関アームショート

玄関アームレギュラーセット 丸型天井ベース

BPE-S40-11

■TAIS:00254-000152

■サイズ:幅(芯々)40cm×高さ133cm

月額レンタル料金 <small>送料</small>	一割負担
4,500円	450円
二割負担	三割負担
900円	1,350円

玄関アームショートセット 丸型天井ベース

BPE-S40-21

■TAIS:00254-000154

■サイズ:幅(芯々)40cm×高さ90cm

月額レンタル料金 <small>送料</small>	一割負担
4,500円	450円
二割負担	三割負担
900円	1,350円

玄関アームレギュラーセット T型天井ベース

BPE-S40-10

■TAIS:00254-000151

■サイズ:幅(芯々)40cm×高さ133cm

月額レンタル料金 <small>送料</small>	一割負担
4,500円	450円
二割負担	三割負担
900円	1,350円

玄関アームショートセット T型天井ベース

BPE-S40-20

■TAIS:00254-000153

■サイズ:幅(芯々)40cm×高さ90cm

月額レンタル料金 <small>送料</small>	一割負担
4,500円	450円
二割負担	三割負担
900円	1,350円

耐水仕様 とは

ベースポジ-e基本セットの下部ベースを装着することで、玄関ポーチ・ベランダ等の水や雨がかかる場所でも使用可能になります。

※浴室での使用はできません。



特殊寝台

特殊寝台
付属品

床ずれ
防止用具

車いす

車いす
付属品

歩行器

歩行補助つえ

手すり

体位変換器

移動用
リフト

スロープ

徘徊
感知機器

自動
排泄
装置

特殊寝台

ミニ平行棒ささえ愛 (日進医療器)



並列型使用時

並列・直列・L型と組み替え自由
多目的平行棒

- 多種の使用目的に合わせ、並列型(平行棒)・直列型・L型等に組み替えられます。
- 支柱の向きを変えることにより、バーの幅を変えることができます。(幅37~73cm)(並列型のみ)



【L字型】



【直列型】

TY500

■TAIS:00175-000266 ■サイズ:幅70×長さ165×高さ76~94(ピッチ3cm)(cm)

■手すりサイズ:幅37~73×長さ152×高さ76~94(ピッチ3cm)(cm) ■重量:約18.5kg

月額レンタル料金 <small>課税</small>	一割負担	二割負担	三割負担
4,000円	400円	800円	1,200円

特殊寝台
付属品

床ずれ
防止用具

車いす

車いす
付属品

歩行器

歩行補助つえ

手すり

体位変換器

移フト用

スロープ

感知機器

自
理
排
置
池

ルーツ スモールタイプ (モルテン)

- 狭いトイレスペースでも使用可能
- 置くだけの簡単設置
- 清拭消毒が簡単
- 立ち座りがしやすいグリップ
- 両手すりも可能



MNTPT1(片手すり)

■TAISコード:00054-000216 ■ベースサイズ:幅66×奥行46(cm)

■手すりサイズ:幅35×高さ60・65・70(3段階)(cm) ■重量:12kg

月額レンタル料金 <small>課税</small>	一割負担	二割負担	三割負担
2,000円	200円	400円	600円

MNTPT2(両手すり)

■TAISコード:00054-000217 ■ベースサイズ:幅66×奥行46(cm)

■手すりサイズ:幅35×高さ60・65・70(3段階)(cm) ■重量:14.3kg

月額レンタル料金 <small>課税</small>	一割負担	二割負担	三割負担
3,000円	300円	600円	900円

トイレ用 たちあっぷⅡ (矢崎化工)

安心できる座位の保持と
立ち座りをサポートします

- 様々な便器に調整取付が可能
- 軽いアルミ製で、取り回しが快適
- ご使用状況に合わせて、アームレストの高さ・幅の調整可能
- 抗菌仕様のアームレスト



CKJ-01

■TAISコード:00055-000130

■サイズ:幅68.5(最大幅)×奥行47×高さ58~68(cm)(5段階) ■重量:6.8kg

月額レンタル料金 <small>課税</small>	一割負担	二割負担	三割負担
3,000円	300円	600円	900円

たよレールhigh 省スペースH型 ショートタイプ (マツ六)

- 天井180~250cmまで対応
- 横すり高さは60・65・70cmの3段階調整
- クッションフロア・フローリングに1種類のプレートで対応
- ステンレスパイプ・樹脂被膜によるサビにくい仕様

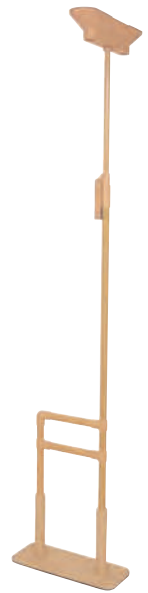

BZH-03-F

■TAIS:01265-000088

月額レンタル料金 <small>課税</small>	一割負担	二割負担	三割負担
4,000円	400円	800円	1,200円

SUS-はねあげR2 (アロン化成)

足もとがすっきりしていて、立ち上がり時に
邪魔になりにくく、立ち上がり動作がしやすいです。



木製
533-067

プラスチック製
533-068

533-067(木製ひじ掛けタイプ)

■TAIS:00221-000458

533-068(プラスチック製ひじ掛けタイプ)

■TAIS:00221-000459

■サイズ:幅66×奥行55×高さ55~70(cm)

■重量:10kg

月額レンタル料金 <small>課税</small>	一割負担	二割負担	三割負担
3,000円	300円	600円	900円

洋式トイレ用スライド 手すり(ステンレス) (パナソニック エイジフリー)

ひじ掛けがスライドするので移乗時に邪魔になりません。



設置イメージ



PN-L53001

■TAIS:00980-000191 ■サイズ:幅65×奥行45×高さ58~74(cm)(9段階)

■ひじ掛け内寸:52.5cm ■重量:8.5kg ■最大利用者体重:100kg以下

月額レンタル料金 <small>課税</small>	一割負担	二割負担	三割負担
3,000円	300円	600円	900円

洋式トイレ用ベスト サポート手すり (シコク)

簡単に設置でき、
使用者に優しい
手すりです。

設置イメージ



627-010 (ひじ掛けはねあげ)

- TAIS:01235-000008
- サイズ:幅62×奥行46×高さ56~71 (6段階) (cm)
- 重量:約9.0kg

627-020 (ひじ掛け固定)

- TAIS:01235-000009
- サイズ:幅62~72×奥行46×高さ56~71 (6段階) (cm)
- 重量:約8.5kg

月額レンタル料金 <small>課税</small>	一割負担	二割負担	三割負担
3,000円	300円	600円	900円

FR 手すり (シコク)

排泄しやすい、前傾姿勢を保持できます。



使用例

627-050

- TAISコード:01235-000178
- サイズ:幅62~72×奥行56×高さ56~71 (6段階) (cm) ■重量:約12kg

月額レンタル料金 <small>課税</small>	一割負担	二割負担	三割負担
4,000円	400円	800円	1,200円

あがりかまち用たちあっぷ

(矢崎化工)

玄関に置くだけで補助手すりが構築でき、
あがりかまちの昇降をサポートいたします。

玄関



ステップ台 CKE-B

- サイズ:幅50×奥行30×高さ12~18 (cm) (2cmピッチ4段階)

※こちらの商品は自治体によって、介護保険適用対象外となる場合もあります。

品番	TAIS	手すり高さ (cm)	かまち対応高さ (cm)	ベースサイズ (cm)	ステップ台	手すり	重量 (kg)	月額レンタル料金 <small>課税</small>	一割負担	二割負担	三割負担	
CKE-01-1	00055-000109	80~85	18~36	幅78×奥行56	無し	両手すり	32.8	5,000円	500円	1,000円	1,500円	
CKE-01	00055-000105				付き	両手すり	39.7	5,000円	500円	1,000円	1,500円	
CKE-02-1	00055-000110				無し	片手すり	26.9	4,000円	400円	800円	1,200円	
CKE-02	00055-000106				付き	片手すり	33.8	4,000円	400円	800円	1,200円	
CKE-03	00055-000107		4~18		—	—	両手すり	31.8	4,000円	400円	800円	1,200円
CKE-04	00055-000108					—	片手すり	26.4	3,000円	300円	600円	900円

あがりかまち用 たちあっぷミニ

(矢崎化工)

小さいベースのあがりかまち用
たちあっぷミニは、集合住宅の
小さな玄関にも対応します。

玄関



スライドベース
CKG-B

- サイズ:幅50×奥行44~54×厚さ9 (cm)

玄関スペースの範囲でベースをスライドさせて伸ばすことができます。

※こちらの商品は自治体によって、介護保険適用対象外となる場合もあります。

品番	TAIS	手すり高さ (cm)	かまち対応高さ (cm)	ベースサイズ (cm)	スライドベース	手すり	重量 (kg)	月額レンタル料金 <small>課税</small>	一割負担	二割負担	三割負担
CKG-01	00055-000123	80~85	4~18	幅70×奥行44	付き (奥行44~54)	両手	33.7	5,000円	500円	1,000円	1,500円
CKG-02	00055-000124					片手	28.2	4,000円	400円	800円	1,200円
CKG-03	00055-000125				無し	両手	26.4	5,000円	500円	1,000円	1,500円
CKG-04	00055-000126					片手	20.9	4,000円	400円	800円	1,200円

特殊寝台

特殊寝台
付属品

床ずれ
防止用具

車いす

車いす
付属品

歩行器

歩行補助つえ

手すり

体位変換器

移動用
リフト

スロープ

徘徊
感知機器

自動排泄
処理装置

玄関用自在手すり ツインディ (パナソニックエイジフリー)

玄関



【片手すり踏み台付き】



【両手すり踏み台なし】

上がりかまちの上側・下側の
手すりが独立して
調整できる手すりです。



踏み台

■サイズ:幅51×奥行30×高さ10.8~18 (cm)
(1.8cmピッチ5段階)

※こちらの商品は自治体によって、介護保険適用対象外となる場合もあります。

品名	品番	TAIS	手すり高さ (cm)	かまち対応高さ (cm)	ベースサイズ (cm)	重量 (kg)	月額レンタル料金 課税	一割負担	二割負担	三割負担
							5,000円	500円	1,000円	1,500円
両手すり踏み台付き	XPN-L80201	00980-000204	72.5~85.5	16~36	幅72.5×奥行77	43.5	5,000円	500円	1,000円	1,500円
両手すり踏み台なし	XPN-L80202	00980-000205	かまち側 (土間床面より)			35	5,000円	500円	1,000円	1,500円
片手すり踏み台付き	XPN-L80203	00980-000206	88.5~118.5	36		4,000円	400円	800円	1,200円	
片手すり踏み台なし	XPN-L80204	00980-000207		27.5		4,000円	400円	800円	1,200円	

ルーツ あがりかまちタイプ (モルテン)

玄関



【両手すりステップ台付】



【両手すりステップ台なし】



玄関での昇り降り

玄関での立ち座りや
段差の昇り降りをサポート



ステップ台

■サイズ:幅50×奥行30×高さ12~18(cm)(2cmピッチ4段階)

※こちらの商品は自治体によって、介護保険適用対象外となる場合もあります。

品名	品番	TAIS	手すり高さ (cm)	かまち対応高さ (cm)	ベースサイズ (cm)	重量 (kg)	月額レンタル料金 課税	一割負担	二割負担	三割負担
							5,000円	500円	1,000円	1,500円
両手すりH型	MNTPKH2BR	00054-000142	78~85 8段階	18~36	幅70×奥行60	42.2	5,000円	500円	1,000円	1,500円
片手すりH型	MNTPKH1BR	00054-000143				32.8	4,000円	400円	800円	1,200円
両手すりH型ステップ台付	MNTPKH2SBR	00054-000146				51.7	5,000円	500円	1,000円	1,500円
片手すりH型ステップ台付	MNTPKH1SBR	00054-000147		42.3		4,000円	400円	800円	1,200円	
両手すりL型	MNTPKL2BR	00054-000144		40.4		4,000円	400円	800円	1,200円	
片手すりL型	MNTPKL1BR	00054-000145		31.9		3,000円	300円	600円	900円	

アットグリップ AT-E-200 (アロン化成)

玄関

シンプル、コンパクト、安心感抜群、
省スペースで安心して使用できる
玄関用手すりです。

取り付け可能寸法

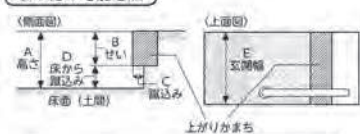

項目	取り付け可能寸法
A (高さ)	15 ~ 35cm
B (せい)	9 ~ 15cm
C (蹴込み)	1.5cm 以上
D (床から蹴込み)	2cm 以上
E (玄関幅)	30cm 以上

531-089

■TAISコード:00221-000454 ■サイズ:幅24×奥行33×高さ86~117 (cm) ■重量:約9.5kg

月額レンタル料金 課税	一割負担	二割負担	三割負担
3,500円	350円	700円	1,050円

ルーツ アウトドア ロングタイプ (モルテン)

屋内

屋外

置くだけで高い安全性と
生活動作を広げる
床置き手すり



MNTPOLG

■TAISコード:00054-000218 ■手すりサイズ:幅81×高さ70-75-80 (cm)

■ベースサイズ:幅50×奥行105 (cm) ■重量:18.7kg

月額レンタル料金 課税	一割負担	二割負担	三割負担
3,000円	300円	600円	900円

特殊寝台

特殊寝台
付属品

床ずれ
防止用具

車いす

車いす
付属品

歩行器

歩行補助つえ

手すり

体位変換器

移動用

スロープ

感知機器

自
理
排
置
池

たちあっぷ540 (矢崎化工)

段差54cmまで対応する「おくだけシリーズ」の新タイプ。
屋内・屋外でも使用可能です。

屋内 屋外



CKH-01

CKH-02

※手すりは右・左に対応できます

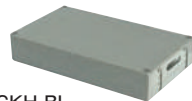

CKH-BL

※こちらの商品は自治体によって、介護保険適用対象外となる場合があります。



CKH-BH

※こちらの商品は自治体によって、介護保険適用対象外となる場合があります。

CKH-01 (両手すり)

■TAISコード:00055-000127 ■手すりサイズ:幅53.7×高さ104~139 (cm)
■ベースサイズ:幅78×奥行74.5 (cm) ■重量:34.7kg

月額レンタル料金 課税	一割負担	二割負担	三割負担
8,000円	800円	1,600円	2,400円

CKH-02 (片手すり)

■TAISコード:00055-000128 ■手すり高さ:104~139 (cm)
■ベースサイズ:幅78×奥行74.5 (cm) ■重量:28.6kg

月額レンタル料金 課税	一割負担	二割負担	三割負担
7,000円	700円	1,400円	2,100円

CKH-BL (ステップ台)

■サイズ:幅50×奥行28×高さ9・11・13・15 (4段階) (cm)
■重量:6.0kg

月額レンタル料金 課税
0円

CKH-BH (ステップ台)

■サイズ:幅50×奥行28×高さ21・25・29・33 (4段階) (cm)
■重量:9.6kg

月額レンタル料金 課税
0円

ルーツ アウトドア 段差タイプ (モルテン)

玄関 屋外



【左片手すり/ステップ台なし】

【両手すり/ステップ台2段付き】



縁側、玄関周りでの大きな段差を昇る・降りるの動作をサポート

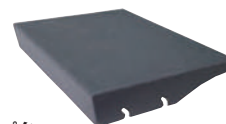

ステップ台

■サイズ:幅50×奥行37

※こちらの商品は自治体によって、介護保険適用対象外となる場合があります。

品名	品番	TAIS	手すり高さ (cm)	かまち対応高さ (cm)	ベースサイズ (cm)	重量 (kg)	月額レンタル料金 課税	一割負担	二割負担	三割負担
両手すりステップ台なし	MNTPOKW	00054-000219	105~139 無段階	0~18	幅70×奥行60	52.1	8,000円	800円	1,600円	2,400円
両手すりステップ台1段付	MNTPOKW1	00054-000220		18~36		57.6	8,000円	800円	1,600円	2,400円
両手すりステップ台2段付	MNTPOKW2	00054-000221		36~54		63.1	8,000円	800円	1,600円	2,400円
片手すりステップ台なし	MNTPOKSL (左)	00054-000222		0~18		38.1	7,000円	700円	1,400円	2,100円
片手すりステップ台なし	MNTPOKSR (右)	00054-000223		0~18			7,000円	700円	1,400円	2,100円
片手すりステップ台1段付	MNTPOKS1L (左)	00054-000224		18~36			50.4	7,000円	700円	1,400円
片手すりステップ台1段付	MNTPOKS1R (右)	00054-000225	18~36	7,000円	700円			1,400円	2,100円	
片手すりステップ台2段付	MNTPOKS2L (左)	00054-000226	36~54	55.9	7,000円	700円	1,400円	2,100円		
片手すりステップ台2段付	MNTPOKS2R (右)	00054-000227			36~54	7,000円	700円	1,400円	2,100円	

ベストサポート手すり微笑の秋桜EX (シコク)

玄関 屋外



【両手すりステップ台なし】



ステップ台



633-001

■サイズ:幅48×奥行30×高さ15・18 (cm)

※こちらの商品は自治体によって、介護保険適用対象外となる場合があります。

月額レンタル料金
0円

EX1-2 633-112

■TAISコード:01235-000111

■手すりサイズ:幅56×高さ88~126 (cm) ■ベースサイズ:幅80×奥行87 (cm) ■重量:37.6kg

月額レンタル料金 課税	一割負担	二割負担	三割負担
8,000円	800円	1,600円	2,400円

在庫限り

特殊寝台

特殊寝台
付属品

床ずれ
防止用具

車いす

車いす
付属品

歩行器

歩行補助つえ

手すり

体位変換器

移動用

スロープ

感知機器
徘徊器

自動排池
処理装置

たよレールSOTOE (マツ六) **NEW**

屋内 屋外



- 単体のみでも使用可能。オプションとの併用で連続手すりとしても使えます。
- 手すり高さは750～900mmで4段階の調整可能、ベースプレートは、すべり止め加工付です。

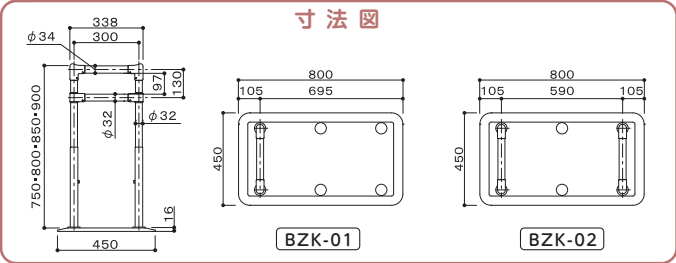

たよレールSOTOE (ソトエ) 単体 TAIS コード 及び セット TAIS

申請品番	BZK-01	BZK-01W				BZK-01S		
TAIS	01265-000248	01265-000249				01265-000250		
商品品番	BZK-01	BZK-01W (7057)	BZK-01W (9070)	BZK-01W (1290)	BZK-01S (7057)	BZK-01S (9070)	BZK-01S (1290)	
商品コード	040-4221	040-4261	040-4262	040-4263	040-4251	040-4252	040-4253	
ディテール								
申請品番	BZK-02	BZK-02W				BZK-02S		
TAIS	01265-000251	01265-000253				01265-000252		
商品品番	BZK-02	BZK-02W (7057)	BZK-02W (9070)	BZK-02W (1290)	BZK-02S (7057)	BZK-02S (9070)	BZK-02S (1290)	
商品コード	040-4222	040-4264	040-4265	040-4266	040-4254	040-4255	040-4256	
ディテール								



- わたレールEK
- BZW-7057EK (57～70cm・1.5kg)
 - BZW-9070EK (70～90cm・1.7kg)
 - BZW-1290EK (90～120cm・2.0kg)
- たよレールSOTOEを連結できます。伸縮式で長さの調整が出来ます。上下方向に45°まで角度調整可能。スパーサー4個付属。

品番	TAIS	手すり高さ	重量	月額レンタル料金(課税)	一割負担	二割負担	三割負担
BZK-01	01265-000248	75～90cm 4段階	約17.8kg	4,000円	400円	800円	1,200円
BZK-02	01265-000251		約20.6kg	5,000円	500円	1,000円	1,500円
BZK-01W	01265-000249		約37.1kg ～37.6kg	9,500円	950円	1,900円	2,850円
BZK-02W	01265-000253		約44.2kg ～45.2kg	13,000円	1,300円	2,600円	3,900円
BZK-01S	01265-000250		約19.3kg ～19.8kg	5,500円	550円	1,100円	1,650円
BZK-02S	01265-000252		約22.1kg ～23.1kg	8,000円	800円	1,600円	2,400円

※わたレールEKは、いずれのタイプでもTAISコードは同じです。※組立には、六角スパナ(2.5・4・5)が別途必要です。

アットグリップ (アロン化成)

屋内 屋外

あつという間に設置完了。
ベランダや縁側や小さい段差への設置に。

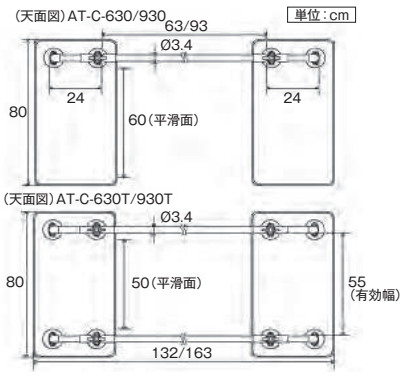

品名	品番	TAIS	手すり高さ	段差の最大高さ	重量	月額レンタル料金(課税)	一割負担	二割負担	三割負担	
AT-C-240	870-140	00221-000542	75～85cm	-	約19kg	5,000円	500円	1,000円	1,500円	
AT-C-240T	870-141	00221-000543			約22kg	6,000円	600円	1,200円	1,800円	
AT-C-630	870-142	00221-000544		3段階	30cm	約39kg	11,000円	1,100円	2,200円	3,300円
AT-C-630T	870-143	00221-000545				約48kg	14,000円	1,400円	2,800円	4,200円
AT-C-930	870-130	00221-000500			45cm	約48kg	11,000円	1,100円	2,200円	3,300円
AT-C-930T	870-131	00221-000501				約48kg	14,000円	1,400円	2,800円	4,200円
AT-C-E1050	870-150	00221-000553			約39kg	11,000円	1,100円	2,200円	3,300円	
AT-C-E1050T	870-151	00221-000554			約48kg	15,000円	1,500円	3,000円	4,500円	

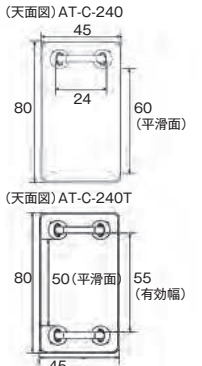

セロリ (モルテン)

高耐久 快適性 衛生的

- 1 体位変換時の介護負担を軽減するための最適形状
- 2 体位変換後の安楽な姿勢を確保するための最適形状
- 3 体に優しく、むれにくい、特殊なクッションビーズ素材
- 4 耐久性に優れ、丸洗いも可能



Aタイプくまら型



Bタイプスネーク型

Aタイプを使った体位変換方法
Bタイプを使った体位変換方法



Aタイプ(くまら型) MTYA

在庫限り

■TAIS:00054-000112 ■サイズ68×32(cm) ■重量:2.4kg

月額レンタル料金 <small>課税</small>	一割負担	二割負担	三割負担
1,500円	150円	300円	450円

Bタイプ(スネーク型) MTYB

在庫限り

■TAIS:00054-000113 ■サイズ141×23(cm) ■重量:3.1kg

月額レンタル料金 <small>課税</small>	一割負担	二割負担	三割負担
2,000円	200円	400円	600円

スネーククッション (ケープ)



1本で体位変換、
様々な部位を全身的・部分的に
サポートできるクッション。

■TAIS:00245-000102 ■サイズ:φ20×220(cm) ■重量:1.6kg

月額レンタル料金 <small>課税</small>	一割負担	二割負担	三割負担
2,000円	200円	400円	600円

ナーセントEXワイド ナーセントEXロール200 ナーセントEX150 (アイ・ソネックス)

抜群のフィット感で、いつも快適なポジショニングに

① 中材には、ポジショニングに最適な繊維チップを使用



中材に、流動性と形状保持性を備えた繊維チップを使用しています。繊維チップは、手で寄せたり拡げたりして動かせませんが、互いに絡み合うので、整えた形状が崩れにくいのが特長です。



ナーセントEXワイド

■TAIS:00149-000037

■サイズ:幅70×長さ80×厚み5(cm)

■重量:1.9kg

月額レンタル料金 <small>課税</small>	一割負担	二割負担	三割負担
2,000円	200円	400円	600円



ナーセントEXロール200

■TAIS:00149-000034

■サイズ:幅24×長さ200×厚み7(cm)

■重量:1.8kg

月額レンタル料金 <small>課税</small>	一割負担	二割負担	三割負担
2,000円	200円	400円	600円



ナーセントEXロール150

■TAIS:00149-000035

■サイズ:幅24×長さ150×厚み7(cm)

■重量:1.35kg

月額レンタル料金 <small>課税</small>	一割負担	二割負担	三割負担
2,000円	200円	400円	600円

ナーセントEx ユール

(アイ・ソネックス)

通気性と弾力性を備えた特殊加工の繊維チップが
適度に動き、身体に沿わせて
形状を変える事ができます。



ナーセントEx ユール

■TAIS:00149-000039 ■サイズ:幅57×長さ77×厚み14.5(cm) ■重量:1350g

月額レンタル料金 <small>課税</small>	一割負担	二割負担	三割負担
2,000円	200円	400円	600円

NEW

トランスファーシート (ウィズ)

持ち上げて動かす介護から持ち上げない介護へ
薄手で敷き込みやすい筒型スライディングシート。
上下左右だけでなく、斜めにも移動させることができます。

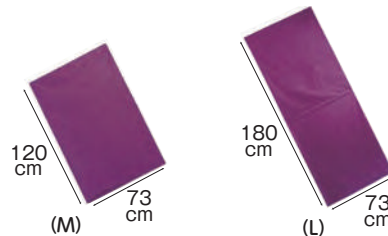

トランスファーシートM

■TAIS:00076-000046

月額レンタル料金 <small>課税</small>	一割負担	二割負担	三割負担
1,000円	100円	200円	300円

トランスファーシートL

■TAIS:00076-000047

月額レンタル料金 <small>課税</small>	一割負担	二割負担	三割負担
1,000円	100円	200円	300円

特殊寝台

特殊寝台
付属品

床ずれ
防止用具

車いす

車いす
付属品

歩行器

歩行補助つえ

手すり

体位変換器

移動用
リフト

スロープ

徘徊
感知機器

自動
排遣装置

特殊寝台

車椅子電動昇降機

UD-320 C・S

<直進乗り込み> (いうら)

平らな場所があれば
設置のための
基礎工事は必要
ありません。



設置組立が簡単

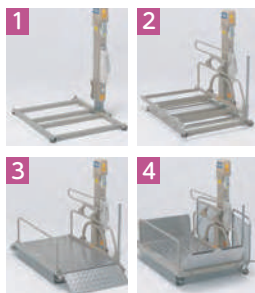

UD-320 C・S

- TAIS:00084-000093 ■全長(スロープを下げた状態):145.5cm
- 全幅:93cm ■全高:111.5~172cm ■昇降範囲:5.5~65cm
- テーブル内寸:68×114 (cm) ■耐荷重:150kg
- 重量:75kg(オプション除く) ■介助者同乗:不可

月額レンタル料金 <small>課税</small>	一割負担	二割負担	三割負担
23,000円	2,300円	4,600円	6,900円

UD-320 C・L

<L字乗り込み> (いうら)

敷地幅が130cm以上
あれば設置できる、
L字乗り込みタイプの
昇降機です。



昇降中の安全確保のために、車椅子後車輪の位置を規制するテーブルガードを装備しています。

UD-320 C・L

- TAIS:00084-000094 ■全長(ブリッジを立てた状態):126cm
- 全幅(スロープを下げた状態):129cm ■全高:111.5~172cm
- 昇降範囲:5.5~65cm ■テーブル内寸:73.5×114 (cm)
- 耐荷重:150kg ■重量:79kg(オプションを除く) ■介助者同乗:不可

月額レンタル料金 <small>課税</small>	一割負担	二割負担	三割負担
26,000円	2,600円	5,200円	7,800円

特殊寝台
付属品

床ずれ
防止用具

車いす

車いす
付属品

車椅子用電動昇降機

UD-1200

<直進乗り込み> (いうら)

耐久性、安全性を追求!
デザイン性の高い昇降機

柱4本で支える構造ですから、
揺れに強く、電動車椅子はもちろん、
介助者も同乗できます。
昇降範囲の広い1,200mm仕様になっています。

耐荷重 200kg
耐荷重 200kgまで対応できます。
電動車椅子でのご利用はもちろん
介助者も同乗できます。



遮断棒
遮断棒が上がった状態ではスイッチを押しでも動きません。遮断棒とマストで四方が囲まれていますから安全です。

非常降下装置
停電や故障など、万が一の際にテーブルを最下端まで下降できます。

はさみ込み防止措置
テーブル下面に異物をはさみ込むと自動的に停止するはさみ込み防止装置を装備しています。

UD-1200

- TAIS:00084-000112 ■全長(スロープを下げた状態):160cm
- 全幅:112.5cm ■全高:182.5~296cm ■昇降範囲:6.5~120cm
- テーブル内寸:74.5~121cm ■耐荷重:200kg ■重量:145kg ■介助者同乗:可

月額レンタル料金 <small>課税</small>	一割負担	二割負担	三割負担
40,000円	4,000円	8,000円	12,000円

歩行器

歩行補助つえ

手すり

体位変換器

車椅子用 電動昇降機 (ワイドタイプ)

UD-650

<直進乗り込み> <L字乗り込み> (いうら)



L字乗り込み



直進乗り込み

UD-650

- TAISコード:00084-000082 ■全長:L字157.5cm/直進155cm(スロープを下げた状態)
- 全幅:L字 137.5cm/直進 140cm ■全高:107.5~183.5cm ■昇降範囲:6~82cm
- 耐荷重:180kg ■重量:116kg(オプション除く) ■介助者同乗:可

月額レンタル料金 <small>課税</small>	一割負担	二割負担	三割負担
28,000円	2,800円	5,600円	8,400円

移動用
リフト

スロープ

感知機器
徘徊器

処自理装置
排泄

リーチ〈足踏み式〉ショートタイプ

(モルテン)

車いす利用者様の“外出の介助”をサポート

コンパクトサイズの
リフトで移動の負担を軽減

■車いす約1台分のコンパクトサイズ

スロープが置けない玄関でも車いすを持ち上げずに段差が解消できます。



■らくらく段差解消(電源不要)

ペダルを踏むだけの簡単操作です。



- 工事・電源不要
- スロープが置けない玄関にも設置できるコンパクトサイズ



MREALT

- TAISコード:00054-000170 ■全長:110cm ■全幅:100/107/114cm(3段階調整)
- 手すり部の高さ:テーブルの高さ+70/75/80cm(3段階調整)
- テーブルサイズ:幅76/83/90(3段階調整)×長さ110×高さ8~40(cm)(無段階)
- フットポンプサイズ:幅21×長さ36(cm) ■耐荷重:150kg ■重量:62kg ■介護者同乗:不可

月額レンタル料金 <small>課税</small>	一割負担	二割負担	三割負担
10,000円	1,000円	2,000円	3,000円

リーチ〈電動式〉(モルテン)

車いす利用者様の“1人での外出”をサポート

車いす約1台分のコンパクトサイズ

■車いす約1台分のコンパクトサイズ



◀リモコン操作で“らくらく”段差解消(電動式)

MREAD(レギュラータイプ)

- TAIS:00054-000277 ■全長:108cm ■全幅:90cm
- テーブルサイズ:長さ91×幅90×高さ4~40(cm)(無段階)
- 電動ユニットサイズ:長さ37×幅13×高さ68cm ■耐荷重:150kg ■重量:52kg ■介護者同乗:不可

月額レンタル料金 <small>課税</small>	一割負担	二割負担	三割負担
12,000円	1,200円	2,400円	3,600円

介護リフト つるべーBセット (モリトー)

アームが360度回転するので広い範囲で使用できます。
様々な介護ベッドに使用できるように長さ・幅の調整が可能。

つるべー使用条件

メーカー名	機種名	可否	使用可能な条件
パラマウントベッド	楽匠Z(固定脚)	△	専用脚座パッド使用
	楽匠Z(キャスター付)	△	ベッドの移動は不可
	楽匠S	△	ハイトスベーター使用
	Feez	△	ハイトスベーター使用
	クオラ	○	
シーホネンス	彩	○	
ブラッツ	ミオレットII	○	
	ミオレットIII	○	
	ミオレット・フォーユー	△	ハイトスベーター使用
	ラフィオ	△	ハイトスベーター使用、超低床用キャスターは不可
パナソニックエイジフリー	コンフォーネ	○	



楽匠Z専用脚座パッド



※こちらの商品は介護保険適用対象外となります

月額レンタル料金 <small>課税</small>

介護リフト つるべーBセット

- TAIS:00229-000005 ■全長:180~215×全幅86~106(cm)
- 支柱高:155cm ■アーム部最上部:205cm ■耐荷重:100kg ■重量:56.4kg

月額レンタル料金 <small>非課税</small>	一割負担	二割負担	三割負担
20,000円	2,000円	4,000円	6,000円

〈介護保険購入対象品〉つるべー スリングシート

タイプ	品番	TAIS	定価(税込)
①エヴァーハーフ中	EVE210	00229-000012	42,120円(税抜39,000円)
②エヴァフル中	EVE240	00229-000014	51,840円(税抜48,000円)
③パオハーフ	PAO100	00229-000020	46,440円(税抜43,000円)
④パオフル	PAO120	00229-000021	57,240円(税抜53,000円)

- サイズの目安:①身長150~190cm ②身長135~150cm
- サイズ:③70×100cm ④70×130cm
- 耐荷重:140kg ●材質:①②ナイロン、③④ポリエステル

特殊寝台

特殊寝台
付属品

床ずれ
防止用具

車いす

車いす
付属品

歩行器

歩行補助つえ

手すり

体位変換器

移動用
リフト

スロープ

徘徊
感知機器

自動
排泄装置

スカイリフトSL-2018 (アイ・ソネックス)



小回り性が高く、移動や移乗がスムーズなスタンディングリフト

排泄ケアに大活躍!



●座奥まできちり座れる

車いすへ移乗するとき、座の奥まで深く腰かけられるので、座り直しの手間が省け、滑りすわりの防止にも役立ちます。

●真っ直ぐ立つことができる

完全な起立姿勢をとるために胸パットとスリング、膝パットが体幹や足腰を支えます。足底にしっかり体重が乗ることで、毎日の移乗がリハビリにつながります。

●六輪なので取り回しがラク

六輪なので後輪キャスターへの荷重が分散され、軽い力で押し引き操作ができます。小回り性も抜群なので、介護者の負担が軽減されます。

●狭い空間でもスライズ

スカイリフトの幅は、肩幅くらい50cm。在宅の狭いトイレ空間でも介助者が便器の横に立って、介助できます。

スカイリフト専用スリングシート



SL-2018

■TAIS:00149-000053 ■サイズ:幅幅50.3×高さ96.4×高さ137.3(cm) ■重量:42kg
 ■収納時の高さ:96(cm) ■台車部寸法:26.4×43.8(cm) ■キャスター-径:前輪6.5 後輪10(cm)
 ■適応身長:145~175(cm) ■体重制限:100kg

月額レンタル料金 <small>送料</small>	一割負担	二割負担	三割負担
19,000円	1,900円	3,800円	5,700円

かーるくん (早川テクノエイド研究所)

自立支援のために…
力のない女性でもお一人で軽々と介助

かーるくんの特徴

トイレ介助に最適

無理のない姿勢で利用者を乗せたまま衣類の脱着ができますので、トイレ使用時に大変便利です。又、臀部や背中のごくさうの処置もできます。

テコの原理を利用した手動式

てこの原理を利用した手動式で、スピーディーな移乗ができます。介助者の腰への負担も殆どありませんので、腰痛予防になります。

コンパクト設計

最大幅が47cm(KH-3B)しかありませんのでご家庭の狭いドアでも通ることができます。台車部が45cm×56cmと小型ですので小回りがききます。

持ち運びに便利

体保持部と台車部を簡単に切り離す事ができますので、乗用車のトランク等に入れて持ち運びもできます。



パッドカバーセット



KH-3B用 胸当てと安全帽子カバー タイプ共通 膝当てカバー

- カバー使用でパッドの擦切れや破れを防止します。
- 汚れた時に取外して洗濯できます。
- ストレッチ素材でジャストフィットします。

※こちらの商品は介護保険適用対象外となります

パッドカバーセット

月額レンタル料金 <small>送料</small>

片麻痺、脳卒中後遺症のある方等、下半身だけでなく上半身に機能障害がある方に適しています。
丸ベルトを使い上半身をしっかりとサポートいたします。上半身が健康な方にも共通してご使用いただけます。

KH-3B

■TAIS:01141-000002 ■サイズ:最大幅47×高さ104~108(cm) (3段階) ■重量:17kg
 ■収納時の高さ:96cm ■台車部寸法:45×56(cm) ■キャスター-径:10cm ■体重制限:90kg

月額レンタル料金 <small>送料</small>	一割負担	二割負担	三割負担
23,000円	2,300円	4,600円	6,900円

床走行式電動介護リフト (パラマウントベッド)

「重さ」を持ち上げるための用具

部位説明

- A ハンガー:ハンガーとブームのリンクを工夫して昇降時のスイング量を軽減しました。
- B ハンガーフック:抜け止め付きハンガーフック。
- C ハンドル:高さ調節可能(6cmさき5段階)
- D アクチュエーター:ブームの昇降速度を当社旧製品と比較して10%アップ。
- E 支柱:支柱の高さ調節。5cmおき3段階。
- F 脚部:足踏み式ペダルを踏みこむことで脚の開閉ができます。
- G キャスター:高さ6.6cm、低床ベッド対応。操作しやすいダブルキャスター仕様。



床走行式電動介護リフト KQ-781

■TAIS:00170-000695 ■安全使用荷重:205kg
 ■全長130×全幅65~106(cm) ■重量:38kg

万一の時に動作を停止する緊急停止ボタン

バッテリーの残量がひとめでわかる液晶表示付きのバッテリーインジケーター



月額レンタル料金 <small>送料</small>	一割負担	二割負担	三割負担
15,000円	1,500円	3,000円	4,500円

アルコール6000型 (星光医療器)

体に負担をかけず安心してご使用いただけます。

屋内
最大100kg

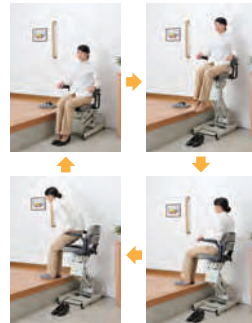

100574

■TAIS:00125-000056
 ■サイズ:幅56×奥行69.8×高さ80~122(cm)
 ■重量:33kg ■座面高さ:44~86(cm)

月額レンタル料金 <small>送料</small>	一割負担	二割負担	三割負担
12,000円	1,200円	2,400円	3,600円

あんしん機能

- ①イスに座ったまま44cm~86cmの高さまで無段階で電動昇降します。
- ②電動で左右へ無段階(360度)に回転スイッチから指を離すと停止します。
- ③肘置きは跳ね上げ式になっていますので移乗に最適。幅調整も可能ですので、体格に合わせて使用できます。
- ④据え置き式なのでコンパクト設計です。設置工事は不要。

特殊寝台

特殊寝台
付属品

床ずれ
防止用具

車いす

車いす
付属品

歩行器

歩行補助つえ

手すり

体位変換器

移動用
リフト

スロープ

感知機器
徘徊器

処
理
排
置
池

スマート (コムラ製作所)

コンパクトで軽量
簡単3分割

- 安全装置
- はね上げ式の肘掛け

コンパクトサイズで省スペース化を実現した電動昇降座いす「独立宣言」です。背部の高さが低いので圧迫感がありません。また、工具なしで簡単に3分割できるので、持ち運びに便利です。



DSSM

■TAIS:00088-000024 ■重量:29kg ■最大許容荷重:80kg ■座面高さ:9~58cm

月額レンタル料金 <small>課税</small>	一割負担	二割負担	三割負担
13,000円	1,300円	2,600円	3,900円

暖らん (コムラ製作所)

座面スライドで
コタツにぴったり

- 最高位置設定
- はね上げ式の肘掛け
- リクライニング機構
- 座板スライド
- 座板回転
- 安全装置



DSDAR

■TAIS:00088-000021 ■重量:58kg ■最大許容荷重:80kg ■リクライニング角度:95°~120°
■座面高さ:16~57cm

月額レンタル料金 <small>課税</small>	一割負担	二割負担	三割負担
14,000円	1,400円	2,800円	4,200円

くるり (コムラ製作所)

左右90°の大きな回転ストローク

- 安全装置
- はね上げ式の肘掛け
- 最高位置設定
- 座板回転



DSKR

■TAIS:00088-000017 ■重量:45kg ■最大許容荷重:80kg ■座面高さ:16~57cm

月額レンタル料金 <small>課税</small>	一割負担	二割負担	三割負担
14,000円	1,400円	2,800円	4,200円

エコライト (コムラ製作所)

『独立宣言』の
スタンダードモデル

- 安全装置
- はね上げ式の肘掛け



DSERA

■TAIS:00088-000012 ■重量:37kg ■最大許容荷重:100kg ■座面高さ:16~57.5cm

月額レンタル料金 <small>課税</small>	一割負担	二割負担	三割負担
10,000円	1,000円	2,000円	3,000円

ローザ (コムラ製作所)

座板が低いので、
床からの乗り降りが楽々!

- はね上げ式の肘掛け
- 安全装置
- 最高位置設定



DSRS-C コンパクトシート

■TAIS:00088-000022 ■重量:42kg ■最大許容荷重:80kg ■座面高さ:1.5~61cm

月額レンタル料金 <small>課税</small>	一割負担	二割負担	三割負担
13,000円	1,300円	2,600円	3,900円

プリモ (コムラ製作所)

22kgで、従来型の
約2/3の軽さ

- 安全装置
- はね上げ式の肘掛け



DSPRII

■TAIS:00088-000016 ■重量:22kg ■最大許容荷重:100kg ■座面高さ:13.5~52cm

月額レンタル料金 <small>課税</small>	一割負担	二割負担	三割負担
8,000円	800円	1,600円	2,400円

リラックスチェアー (コムラ製作所)

座り心地がよくて立ちやすい
ベッド生活から車いす生活へ

- 上下昇降の切替
- 安全装置
- はね上げ式の肘掛け
- リクライニング機構



ECRC

■TAIS:00088-000018 ■重量:35kg ■最大許容荷重:100kg ■座面高さ:35~53cm
■リクライニング角度:110°~135°

月額レンタル料金 <small>課税</small>	一割負担	二割負担	三割負担
12,000円	1,200円	2,400円	3,600円

リクライニング (コムラ製作所)

背もたれの傾斜で長時間くつろげる

- 電動チルト機構
- リモコン操作
- 電動リクライニング機構
- 安全装置
- はね上げ式の肘掛け



DSREC

■TAIS:00088-000015 ■重量:45kg ■最大許容荷重:100kg ■座面高さ:16~57.5cm
■リクライニング・チルト角度:105°~135°

月額レンタル料金 <small>課税</small>	一割負担	二割負担	三割負担
14,000円	1,400円	2,800円	4,200円

特殊寝台

特殊寝台
付属品

床ずれ
防止用具

車いす

車いす
付属品

歩行器

歩行補助つえ

手すり

体位交換器

移動用
リフト

スロープ

徘徊
感知機器

自動
排泄装置

特殊寝台

階段移動用リフト J-SEAT CSモデル (ナブテスコ)



特殊寝台
付属品

床ずれ
防止用具

車いす

車いす
付属品

J-SEAT CSモデル

■TAIS:00025-000021 ■サイズ:全長109×全幅48.5×全高109(cm) ■重量:40kg

月額レンタル料金 非課税	一割負担	二割負担	三割負担
50,000円	5,000円	10,000円	15,000円

歩行器

歩行補助つえ

手すり

体位変換器

充実の安全機能

- 角度センサ** 適切な操作角度を振動センサーでお知らせ
- セーフティアーム** わがーの前方への転落を防止、世界初の安全機能
- L型昇降フット** 昇降時における機体の安定性が向上

利用可能な住環境

- ・整備された階段であること
 - ・高さ21cm以下
 - ・奥行21cm以上
 - ・踊り場奥行
- J-MAX CSモデル 100cm以上
J-SEAT CSモデル 95cm以上

保護帽

可搬型階段昇降機をご利用の際には、搭乗者の身体保護のため保護帽の着用が義務付けられていますのでご購入してください。
希望小売価格4,500円(税別)

階段移動用ユニット J-MAX CSモデル J-MAX用車いす J-COMPACT (ナブテスコ)



J-MAX CSモデル

■TAIS:00025-000020 ■重量:34kg

■サイズ:全長51.5×全幅44×全高109.5(cm)(セーフティアームを含む全長103)

月額レンタル料金 課税	一割負担	二割負担	三割負担
50,000円	5,000円	10,000円	15,000円

※この商品の区分は車いす付属品です。

J-COMPACT

■TAIS:00025-000019 ■重量:12kg ■サイズ:全長85×全幅53×全高92(cm)

月額レンタル料金 非課税	一割負担	二割負担	三割負担
6,000円	600円	1,200円	1,800円

※この商品の区分は車いすです。

操作者の条件

年齢	原則16歳以上、70歳以下
身長	原則150cm以上
体重	原則45kg以上
病歴	発作性の病気で倒れたことがない
四肢の状況	両手・両足に不自由がない
視覚聴覚	視覚や聴覚に問題がない

操作される方は必ず規定の操作トレーニングを受けてからご使用下さい。

バスリフト (TOTO)

電動でシートが昇降するので、入浴介助の負担を軽減します。

(設置条件) 浴槽の形状・寸法について
①本体を設置できる寸法かどうか。図1、図2、図3の寸法を測って確認してください。
②アームレスト乗越えキット使用については図2、図3の寸法をご確認ください。

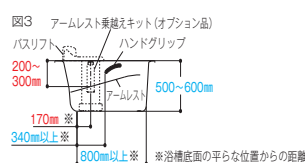
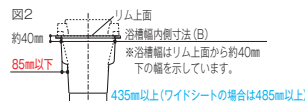
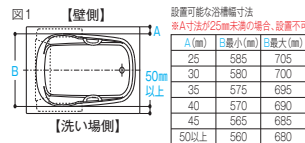

バスリフト EWB101RR

■TAIS:00187-000111

■幅64.5×76×奥行57.5×高さ15(cm)

■重量:約20kg ■最大荷重:100kg

■運転回数/1回充電:約10日間(1日1往復)

月額レンタル料金 課税	一割負担	二割負担	三割負担
15,000円	1,500円	3,000円	4,500円

オプション

アームレスト乗越えキット EWB107R

月額レンタル料金 課税	一割負担	二割負担	三割負担
0円	0円	0円	0円

バスラベンダー (西川)

軽量で据置タイプなので簡単に取り外せ、使用の際は本体を置くだけで使用出来る非常に便利な入浴リフト。

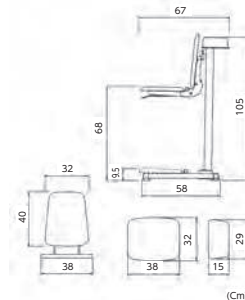

設置可能寸法: (浴槽底面)
幅40cm以上 長さ80cm以上 深さ68cm以内



■TAIS:00109-000108 ■昇降範囲:9.5~68(cm) ■利用者体重:100kg

■昇降回数:約25回 ■充電時間:約2時間 ■重量:18.5kg

月額レンタル料金 課税	一割負担	二割負担	三割負担
15,000円	1,500円	3,000円	4,500円

移動用
リフト

スロープ

感知機器
徘徊器

自理装置
排泄器

スロープ適応段差の目安



注意 ※段差にあったスロープでも、道路にはみ出すと危険です。

介助者なしで使用

自走可能な方におすすめ角度

スロープの長さ	段差
65 cm	5 cm まで
100 cm	8 cm まで
120 cm	10 cm まで
150 cm	13 cm まで
175 cm	15 cm まで
200 cm	17 cm まで
240 cm	20 cm まで
285 cm	24 cm まで



高齢者の方が介助

スロープおすすめ角度

スロープの長さ	段差
65 cm	9 cm まで
100 cm	13 cm まで
120 cm	16 cm まで
150 cm	20 cm まで
175 cm	24 cm まで
200 cm	27 cm まで
240 cm	33 cm まで
285 cm	39 cm まで



健常者の方が介助

一般的角度

スロープの長さ	段差
65 cm	11 cm まで
100 cm	17 cm まで
120 cm	20 cm まで
150 cm	25 cm まで
175 cm	30 cm まで
200 cm	34 cm まで
240 cm	41 cm まで
285 cm	49 cm まで



通常に使用できる限界

スロープの長さ	段差
65 cm	15 cm まで
100 cm	24 cm まで
120 cm	30 cm まで
150 cm	37 cm まで
175 cm	43 cm まで
200 cm	50 cm まで
240 cm	60 cm まで
285 cm	73 cm まで



※車いすの種類や介助する方の体力等により適応範囲は変化します。上の表は目安としてお使いください。
※段差に対して最低でも段差の6倍以上の長さのスロープをおすすめします。

特殊寝台

特殊寝台
付属品

床ずれ
防止用具

車いす

車いす
付属品

歩行器

歩行補助つえ

手すり

体位交換器

移動用
リフト

スロープ

徘徊
感知機器

自動排池
処理装置

ケアスロープ (ケアメディックス)



- 最高段差73cmまで対応!
- 今まで入らなかった狭い間口に対応できる豊富なラインナップ!
- 安全な視認性
- 便利な乗り入れ性
- 折りたたみ自立

品番	TAIS	長さ×幅	耐荷重	重量	月額レンタル料金 課税	一割負担	二割負担	三割負担
CS-65	00093-000015	65×70cm	300kg	約3kg	4,000円	400円	800円	1,200円
CS-100	00093-000016	100×70cm		約5kg	4,000円	400円	800円	1,200円
CS-120	00093-000017	120×70cm		約6kg	5,000円	500円	1,000円	1,500円
CS-150	00093-000018	150×70cm		約8kg	6,000円	600円	1,200円	1,800円
CS-175	00093-000019	175×70cm		約9kg	6,500円	650円	1,300円	1,950円
CS-200	00093-000020	200×70cm		約10kg	7,000円	700円	1,400円	2,100円
CS-240C	00093-000021	240×70cm		約12kg	9,000円	900円	1,800円	2,700円
CS-285C	00093-000038	285×70cm		約15kg	10,000円	1,000円	2,000円	3,000円

ケアスロープJ (ケアメディックス)

ケアスロープ2台、ジョイント台1台を
組み合わせた車いす用の長尺スロープです。

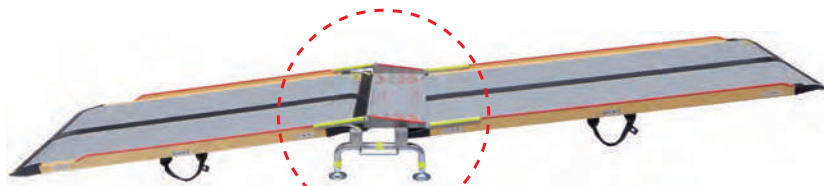

専用ジョイント台



専用ジョイント台

ケアスロープJ品番早見表

*CS-150～CS285Cまで、どのスロープを上端側・下端側に組み合わせても品番は変わりません。
*設置に必要な全長スペースは下記の長さが必要です。

使用スロープ	上段スロープ長+ジョイント台連続間長13cm+下段スロープ長+下段乗入れ時操作スペース					上端側 CSタイプ	上端側適応段差目安表 (図①部分の段差目安)
CS-150	CSJ-300 TAIS 00093-000022	CS-175	CS-200	CS-240C	CS-285C	CS-150	38cm(8°)～53cm(12°)
CS-175	CSJ-325 TAIS 00093-000023	CSJ-350W TAIS 00093-000044	CS-200	CS-240C	CS-285C	CS-175	41cm(8°)～58cm(12°)
CS-200	CSJ-350 TAIS 00093-000024	CSJ-375 TAIS 00093-000045	CSJ-400 TAIS 00093-000048	CS-240C	CS-285C	CS-200	44cm(8°)～63cm(12°)
CS-240C	CSJ-390 TAIS 00093-000025	CSJ-415 TAIS 00093-000046	CSJ-440 TAIS 00093-000049	CSJ-480 TAIS 00093-000051	CS-285C	CS-240C	50cm(8°)～71cm(12°)
CS-285C	CSJ-435 TAIS 00093-000043	CSJ-460 TAIS 00093-000047	CSJ-485 TAIS 00093-000050	CSJ-525 TAIS 00093-000052	CSJ-570 TAIS 00093-000053	CS-285C	56cm(8°)～81cm(12°)

上端側設置スロープ段差目安表

「ケアスロープJ」設置例



*ジョイント台と下端側するオープの設置地面がフラットである場合、
下端側に設置するスロープの長さが長いほど、②の傾斜角度が緩やかになります。

【下端側適応段差目安】

CSタイプ…ジョイント台高さ(②の角度)

- CS-150・・・21cm(8°)～26cm(10°)
- CS-175・・・21cm(7°)～26cm(9°)
- CS-200・・・21cm(6°)～26cm(8°)
- CS-240C・・・21cm(5°)～26cm(6°)
- CS-285C・・・21cm(4°)～26cm(5°)

■重量:約12kg

月額レンタル料金 課税	一割負担	二割負担	三割負担
3,000円	300円	600円	900円

※料金はジョイント台のみです。他に上記ケアスロープ2本が必要です。

ケアスロープ[®] JC (ケアメディックス)

NEW

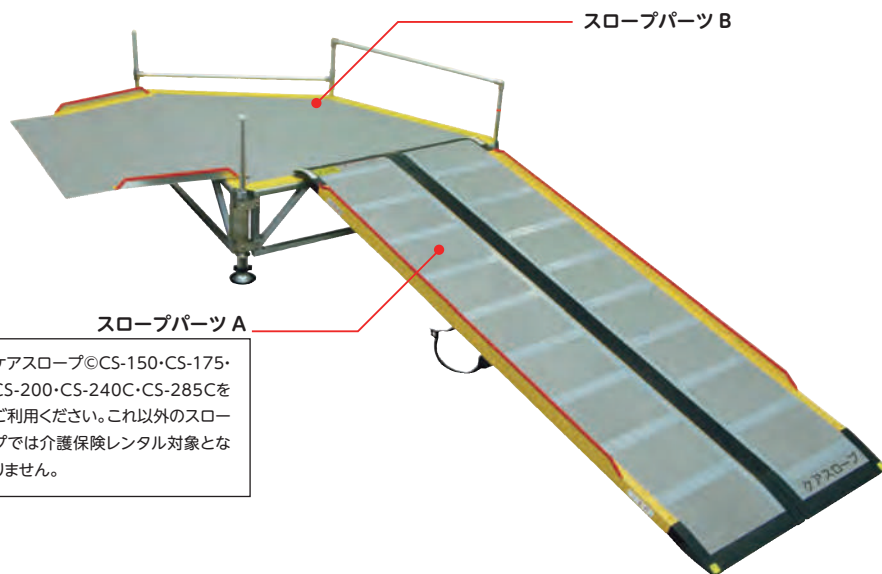

スロープパーツ A
(CS-150・CS-175・CS-200・CS-240C・CS-285C)



スロープパーツ B
(CS-JC)

※ケアスロープ[®]CS-150・CS-175・CS-200・CS-240C・CS-285Cをご利用ください。これ以外のスロープでは介護保険レンタル対象となりません。

特徴

- 掃き出し窓などからの出入りが可能となる横方向乗入れスロープです。
- 昇降機が設置できない環境や賃貸住宅段差解消に有効です。
- 左右どちらでも設置が可能です。
- 運搬・取扱いがしやすくコンパクトに収納できます。
- 適応段差は30cm～50cmです。
- 設置取り回しも簡単!工具は不要です。
- 適応スロープ(スロープパーツA)は、CS-150～CS285Cにてご利用いただけます。

設置例



特殊寝台

特殊寝台
付属品

床ずれ
防止用具

車いす

車いす
付属品

歩行器

歩行補助つえ

手すり

体位変換器

移動用
リフト

スロープ

徘徊
感知機器

自動
排泄装置



ケアスロープ[®] JC

=

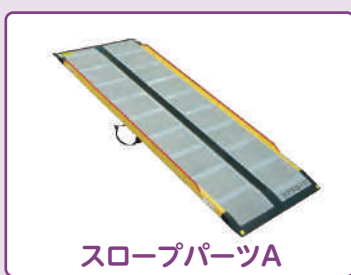

スロープパーツ A

+



スロープパーツ B

ケアスロープ[®] JCは、ケアスロープA(ケアスロープ[®])とスロープパーツB(CS-JC)を組合せた車椅子用横方向乗入れスロープです。

品番	スロープパーツA	スロープパーツB	TAIS	長さ×幅 (cm)	耐荷重 (kg)	重量 (kg)	月額レンタル料金 <small>※税込</small>	一割負担	二割負担	三割負担
CS-150	CS-150	CS-JC	00093-000054	150×70	300kg	8	15,000円	1,500円	3,000円	4,500円
CS-175	CS-175		00093-000055	175×70		9	15,500円	1,550円	3,100円	4,650円
CS-200	CS-200		00093-000056	200×70		10	16,000円	1,600円	3,200円	4,800円
CS-240	CS-240C		00093-000057	240×70		12	18,000円	1,800円	3,600円	5,400円
CS-285	CS-285C		00093-000058	285×70		15	19,000円	1,900円	3,800円	5,700円

品番	スロープパーツ	サイズ	重量 (kg)	材料	最大耐荷重 (kg)	傾斜角度		
						品番	高さ	傾斜角度
CS-JC	スロープパーツB <small>※スロープパーツBは、各型番共通でのご利用となり、必ずスロープパーツAとの組合せとなります。</small>	天板:幅約1070mm/奥行約1070mm	約6.4kg	樹脂複合板	300kg	CSJC-150	30cm	12°
		フレーム:幅約1070mm/奥行約1070mm	約11.7kg <small>(アジャスター-組含む)</small>	アルミスチール		CSJC-175	30cm	10°
		高さ(最低~最高)約540~740mm(落下防止棚含む)				CSJC-200	35cm	10°
		フラップ:上端幅700mm-下端幅850mm-奥行575mm	約4.2kg	アルミ		CSJC-240	40cm	10°
						CSJC-285	50cm	10°

※車いすの種類や介助する方の体力等により、適応範囲は変化します。この表は目安としてください。

Zスロープ (シコク)

限られた場所にも設置できる、カーブ型スロープです。

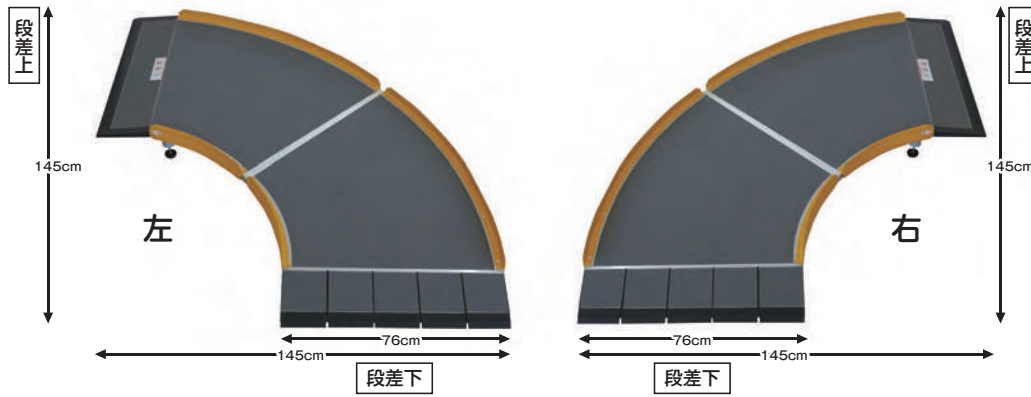

使用例(左)

Zスロープ左 642-200

■TAIS:01235-000156 ■対応段差:約10~20cm ■有効幅:75cm ■重量:約18kg ■耐荷重:250kg

Zスロープ右 642-100

■TAIS:01235-000155 ■対応段差:約10~20cm ■有効幅:75cm ■重量:約18kg ■耐荷重:250kg

月額レンタル料金 <small>課税</small>	一割負担	二割負担	三割負担
8,000円	800円	1,600円	2,400円

月額レンタル料金 <small>課税</small>	一割負担	二割負担	三割負担
8,000円	800円	1,600円	2,400円

デクパック (ケアメディックス)

コンパクトに折りたたためて
種類が豊富なスタンダードスロープ

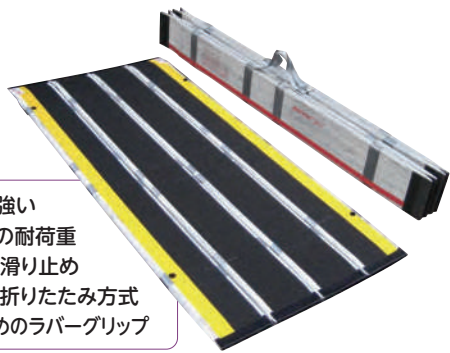

- 軽くて強い
- ゆとりの耐荷重
- 安心の滑り止め
- 独自の折りたたみ方式
- ズレ止めのラバーグリップ

シニア

- 日本の家庭にマッチした四つ折りのスタンダード幅の長尺タイプです。
- 在宅だけでなく各種施設などで最も広くご利用されています。

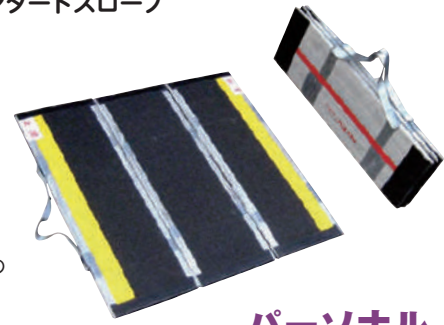

パーソナル

- 日本の家庭にマッチした三つ折りのスタンダード幅タイプです。

在庫限り

品名	長さ×幅	折りたたみ時 厚み×幅	重量	耐荷重	届出コード	月額レンタル料金 <small>課税</small>	一割負担	二割負担	三割負担
パーソナル	70cm×73.5cm	7cm×24.5cm	約4kg	300kg	00093-Z00001	4,000円	400円	800円	1,200円
シニア1.20m	120cm×74cm	13cm×18.5cm	約7kg		00093-Z00003	5,000円	500円	1,000円	1,500円
シニア1.35m	135cm×74cm	13cm×18.5cm	約8kg		00093-Z00004	5,000円	500円	1,000円	1,500円
シニア1.65m	165cm×74cm	13cm×18.5cm	約10kg		00093-Z00005	6,000円	600円	1,200円	1,800円
シニア2.0m	200cm×74cm	15cm×18.5cm	約12kg		00093-Z00007	7,000円	700円	1,400円	2,100円

インタースロープ (モルテン)

小さな段差による歩行時のつまずきの防止や、車いす走行時の負担を軽減するための低段差スロープ

- 屋外でも使える耐久性の高い素材
- 滑りにくい表面形状
- つまずきにくい形状
- ずれにくい素材



品番	TAIS	高さ (cm)	奥行 (cm)	幅 (cm)	重量 (kg)	月額レンタル料金 <small>課税</small>	一割負担	二割負担	三割負担
MSRP1076	00054-000173	1.0	3	76	0.1	800円	80円	160円	240円
MSRP1576	00054-000174	1.5	5		0.3	800円	80円	160円	240円
MSRP2076	00054-000175	2.0	7		0.6	800円	80円	160円	240円
MSRP2576	00054-000176	2.5	9		0.7	800円	80円	160円	240円
MSRP3076	00054-000177	3.0	11		1.1	800円	80円	160円	240円
MSRP3576	00054-000178	3.5	13		1.7	800円	80円	160円	240円
MSRP4076	00054-000179	4.0	15		1.4	800円	80円	160円	240円
MSRP4576	00054-000180	4.5	17		2.1	800円	80円	160円	240円
MSRP5076	00054-000181	5.0	19		2.9	1,000円	100円	200円	300円
MSRP5576	00054-000182	5.5	21		2.6	1,000円	100円	200円	300円
MSRP6076	00054-000183	6.0	23		3.7	1,000円	100円	200円	300円
MSRP6576	00054-000184	6.5	25		4.7	1,000円	100円	200円	300円

特殊寝台

特殊寝台
付属品

床ずれ
防止用具

車いす

車いす
付属品

歩行器

歩行補助つえ

手すり

体位変換器

移動用
リフト

スロープ

感知機器

自動
排泄装置

テレスコピックスロープ

(パシフィックサブライ)

**耐久性・安全性
抜群です**

すべりにくい表面加工により、砂や雪に対してもグリップ力を損ないません。

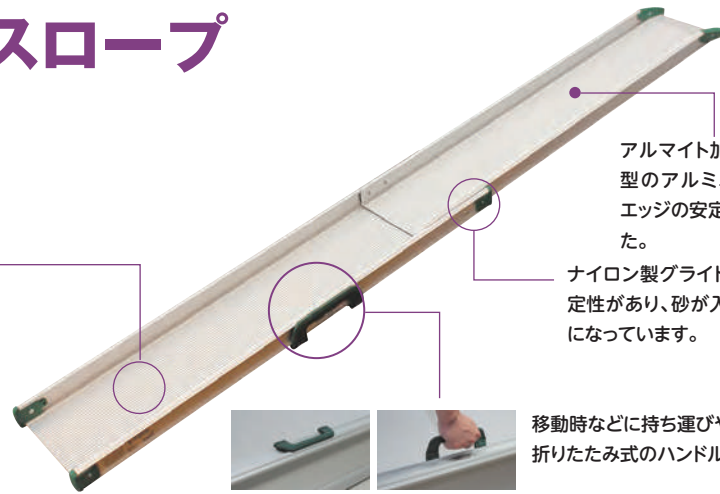
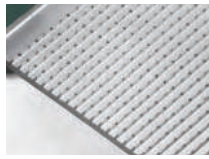

アルマイト加工がされた一体成型のアルミニウム製ですので、エッジの安定性と強度が増しました。

ナイロン製ガイドレールで安定性があり、砂が入らない構造になっています。

移動時などに持ち運びやすい折りたたみ式のハンドル



タイプ	品番	TAIS	使用範囲	外幅	内幅	耐荷重	重量1本	月額レンタル料金 <small>課税</small>	一割負担	二割負担	三割負担
200cm	1842	01087-000042	117.7~200cm	22.8cm	18.0cm	350kg	7.2kg	5,000円	500円	1,000円	1,500円
300cm	1844	01087-000044	167.7~300cm	(ハンドル含:28.3cm)		200kg	10.1kg	6,000円	600円	1,200円	1,800円

段ない・スFK (シコク)

今まで設置が難しかった坂道にも安定して設置できるスロープです。

乗り降りがスムーズ



使用例

品名	品番コード	TAIS	長さ(cm)	幅(cm)	耐荷重	重量	月額レンタル料金 <small>課税</small>	一割負担	二割負担	三割負担
FK1500	634-150	01235-000167	150	68(有効寸法:65)	300kg	約11.0kg	6,500円	650円	1,300円	1,950円
FK1750	634-160	01235-000168	175			約12.0kg	7,000円	700円	1,400円	2,100円
FK2000	634-170	01235-000169	200			約13.0kg	8,000円	800円	1,600円	2,400円

段ない・ス68 (シコク)

従来タイプより-5cmコンパクトになり、狭い間口も対応できる車いす用スロープです。

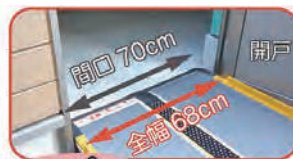

ココがポイント
Check!

従来タイプより **-5cm**コンパクトになり狭い間口でも対応できます。



品名	品番コード	TAIS	長さ(cm)	幅(cm)	耐荷重	重量	月額レンタル料金 <small>課税</small>	一割負担	二割負担	三割負担
段ない・ス68 650	628-110	01235-000188	65	68(有効寸法:65)	300kg	約3.5kg	4,000円	400円	800円	1,200円
段ない・ス68 800	628-120	01235-000189	80			約4.0kg	4,000円	400円	800円	1,200円
段ない・ス68 1000	628-130	01235-000190	100			約5.0kg	4,000円	400円	800円	1,200円
段ない・ス68 1250	628-140	01235-000191	125			約6.0kg	5,000円	500円	1,000円	1,500円
段ない・ス68 1500	628-150	01235-000192	150			約7.0kg	6,000円	600円	1,200円	1,800円
段ない・ス68 1750	628-160	01235-000193	175			約9.0kg	6,500円	650円	1,300円	1,950円
段ない・ス68 2000	628-170	01235-000194	200			約10.5kg	7,000円	700円	1,400円	2,100円
段ない・ス68 2400	628-180	01235-000195	240			約12.5kg	9,000円	900円	1,800円	2,700円
段ない・ス68 2600	628-190	01235-000196	260			約16.0kg	9,500円	950円	1,900円	2,850円
段ない・ス68 2800	628-200	01235-000197	280			約17.5kg	10,000円	1,000円	2,000円	3,000円

特殊寝台
特殊寝台
付属品
床ずれ
防止用具
車いす
車いす
付属品
歩行器
歩行補助つえ
手すり
体位変換器
移動用
スロープ
感知機器
徘徊
自動
排池

ダイヤスロープ屋外用 (シンエイテクノ)

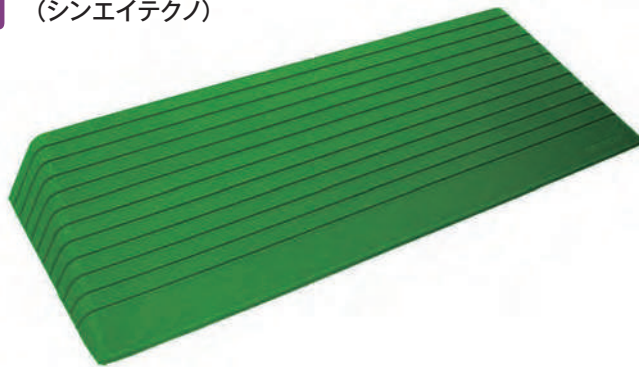

- 太陽光や自然環境に強い
- 屋外用スロープ

DSO-76シリーズ

品番	TAIS	高さ (cm)	奥行 (cm)	幅 (cm)	重量 (kg)	月額レンタル料金 課税	一割負担	二割負担	三割負担
DSO76-05	01115-000058	0.5	3.5	76	0.12	800円	80円	160円	240円
DSO76-10	01115-000059	1.0	3.5		0.23	800円	80円	160円	240円
DSO76-15	01115-000060	1.5	5.5		0.42	800円	80円	160円	240円
DSO76-20	01115-000061	2.0	7.5		0.67	800円	80円	160円	240円
DSO76-25	01115-000062	2.5	9.5		0.95	800円	80円	160円	240円
DSO76-30	01115-000063	3.0	11.5		1.3	800円	80円	160円	240円
DSO76-35	01115-000064	3.5	13.5		1.58	800円	80円	160円	240円
DSO76-40	01115-000065	4.0	15.5		1.88	800円	80円	160円	240円
DSO76-45	01115-000066	4.5	17.5		2.35	800円	80円	160円	240円
DSO76-50	01115-000067	5.0	20		2.87	1,000円	100円	200円	300円
DSO76-55	01115-000068	5.5	20		3.4	1,000円	100円	200円	300円
DSO76-60	01115-000069	6.0	20		3.55	1,000円	100円	200円	300円
DSO76-65	01115-000070	6.5	20		4	1,000円	100円	200円	300円
DSO76-70	01115-000071	7.0	27.3		5	1,600円	160円	320円	480円
DSO76-75	01115-000072	7.5	27.3		5.4	2,000円	200円	400円	600円
DSO76-80	01115-000073	8.0	27.3		5.6	2,400円	240円	480円	720円
DSO76-85	01115-000074	8.5	27.3		6	2,400円	240円	480円	720円
DSO76-90	01115-000075	9.0	35.4		8	3,000円	300円	600円	900円
DSO76-95	01115-000076	9.5	35.4		8.4	3,000円	300円	600円	900円
DSO76-100	01115-000077	10.0	35.4		8.6	3,000円	300円	600円	900円

ダイヤスロープ (シンエイテクノ)

硬質ゴム製すべり止め段差解消スロープ

- 表面はダイヤカット形状ですべり止め効果が高い
- 材質は硬質ゴムで耐摩耗性は抜群の強さ
- 両端はバリアフリー設計

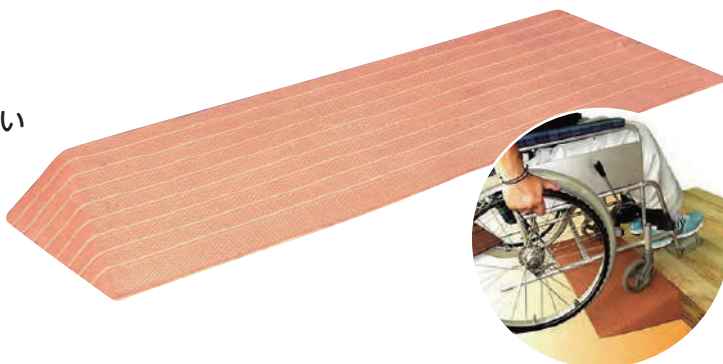

DS-76シリーズ

品番	TAIS	高さ (cm)	奥行 (cm)	幅 (cm)	重量 (kg)	月額レンタル料金 課税	一割負担	二割負担	三割負担
DS76-05	01115-000040	0.5	3.5	76	0.12	500円	50円	100円	150円
DS76-10	01115-000018	1.0	3.5		0.23	500円	50円	100円	150円
DS76-15	01115-000005	1.5	5.5		0.42	500円	50円	100円	150円
DS76-20	01115-000006	2.0	7.5		0.67	500円	50円	100円	150円
DS76-25	01115-000007	2.5	9.5		0.95	500円	50円	100円	150円
DS76-30	01115-000008	3.0	11.5		1.30	500円	50円	100円	150円
DS76-35	01115-000009	3.5	13.5		1.58	500円	50円	100円	150円
DS76-40	01115-000010	4.0	15.5		1.88	500円	50円	100円	150円
DS76-45	01115-000011	4.5	17.5		2.35	500円	50円	100円	150円
DS76-50	01115-000012	5.0	20		2.87	1,000円	100円	200円	300円
DS76-55	01115-000016	5.5	20		3.40	1,000円	100円	200円	300円
DS76-60	01115-000017	6.0	20		3.55	1,000円	100円	200円	300円
DS76-65	01115-000031	6.5	20		4.00	1,000円	100円	200円	300円
DS76-70	01115-000032	7.0	27.3		5.00	1,500円	150円	300円	450円
DS76-75	01115-000033	7.5	27.3		5.40	1,500円	150円	300円	450円
DS76-80	01115-000034	8.0	27.3		5.60	1,800円	180円	360円	540円
DS76-85	01115-000035	8.5	27.3		6.00	1,800円	180円	360円	540円
DS76-90	01115-000036	9.0	35.4		8.00	2,100円	210円	420円	630円
DS76-95	01115-000037	9.5	35.4		8.40	2,100円	210円	420円	630円
DS76-100	01115-000038	10.0	35.4		8.60	2,500円	250円	500円	750円





※屋外での使用はお控え下さい。

家族コール3

(テクノスジャパン)

NEW

受信器の種類	 <p>携帯受信器タイプ スマートK 通達距離：約80m（見通し） ・履歴表示 ・防滴仕様 ・置くだけ充電</p>	 <p>固定受信器タイプ メロディチャイム 通達距離：約100m（見通し） ・アンテナ内蔵</p>
--------	---	---

センサーの種類（共通）	【A】床センサーK	【B】ベッドセンサーK	【C】超音波・赤外線センサーK	【D】ドアスイッチK
				
	ひとり歩きが心配な人 ※仕組みがわかりやすく、最も広く使用されているセンサーです。	動きが速い、下肢の筋力が低下しているなど、最も早めの報知が必要な人	設置場所が自在に変えられるので、対象者の状況に合わせて報知のタイミングを調整できます。	部屋から出るタイミングで報知が必要な人。扉の動きで確実に動作します。

家族コール3・Aタイプ

ベッドからの離床を報知します！

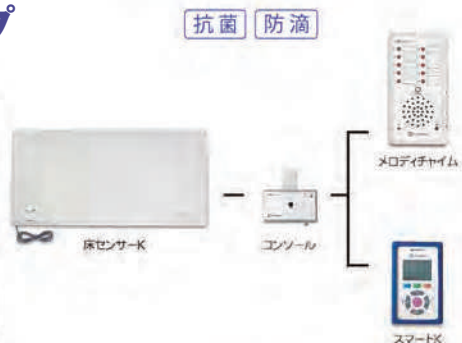

HK-3A

■TAISコード:00318-000146

■通達距離:約100m(見通し)

月額レンタル料金(税込)	一割負担	二割負担	三割負担
7,000円	700円	1,400円	2,100円

HKSM-3A

■TAISコード:00318-000150

■通達距離:約80m(見通し)

月額レンタル料金(税込)	一割負担	二割負担	三割負担
7,000円	700円	1,400円	2,100円

家族コール3・Bタイプ

ベッド上の起き上がりを報知します！

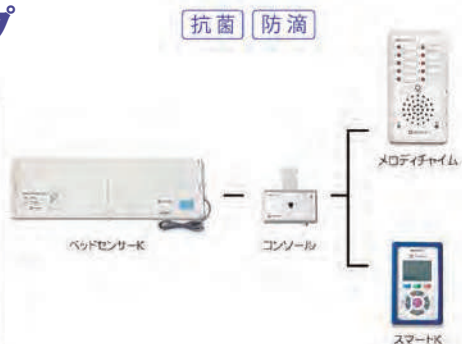

HK-3B

■TAISコード:00318-000147

■通達距離:約100m(見通し)

月額レンタル料金(税込)	一割負担	二割負担	三割負担
7,000円	700円	1,400円	2,100円

HKSM-3B

■TAISコード:00318-000151

■通達距離:約80m(見通し)

月額レンタル料金(税込)	一割負担	二割負担	三割負担
7,000円	700円	1,400円	2,100円

家族コール3・Cタイプ

赤外線で離床・徘徊行動を報知します！

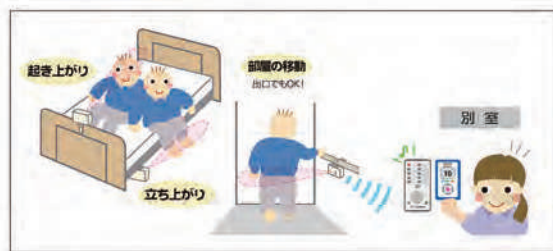

HK-3C

■TAISコード:00318-000148

■通達距離:約100m(見通し)

月額レンタル料金(税込)	一割負担	二割負担	三割負担
7,000円	700円	1,400円	2,100円

HKSM-3C

■TAISコード:00318-000152

■通達距離:約80m(見通し)

月額レンタル料金(税込)	一割負担	二割負担	三割負担
7,000円	700円	1,400円	2,100円

家族コール3・Dタイプ

ドアや窓を開けるとを報知します！

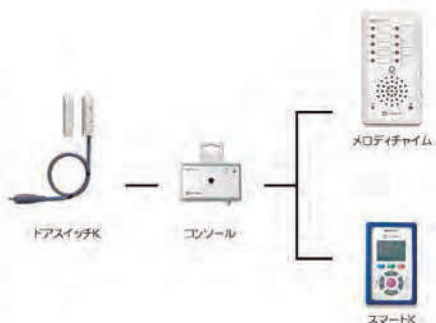

HK-3D

■TAISコード:00318-000149

■通達距離:約100m(見通し)

月額レンタル料金(税込)	一割負担	二割負担	三割負担
7,000円	700円	1,400円	2,100円

HKSM-3D

■TAISコード:00318-000153

■通達距離:約80m(見通し)

月額レンタル料金(税込)	一割負担	二割負担	三割負担
7,000円	700円	1,400円	2,100円

特殊寝台

特殊寝台
付属品

防止用具
床すれ

車いす

車いす
付属品

歩行器

歩行補助つえ

手すり

体位変換器

移動用
リフト

スロープ

感知機器
徘徊器

自動排池
処理装置

どこでも広範囲
家族コールワイド (テクノスジャパン)
「スマホや携帯電話」にお知らせ

NEW



家族コールワイド・A

ベッドからの離床を、携帯やスマホで知らせます!



HKW-1A

■TAIS:00318-000171

月額レンタル料金 課税	一割負担	二割負担	三割負担
7,000円	700円	1,400円	2,100円

家族コールワイド・B

ベッドからの起き上がりを、携帯やスマホで知らせます!



HKW-1B

■TAIS:00318-000172

月額レンタル料金 課税	一割負担	二割負担	三割負担
7,000円	700円	1,400円	2,100円

家族コールワイド・C

超音波・赤外線が徘徊を検知し、携帯やスマホで知らせます!



HKW-1C

■TAIS:00318-000173

月額レンタル料金 課税	一割負担	二割負担	三割負担
7,000円	700円	1,400円	2,100円

家族コールワイド・D

ドアを開けると、携帯やスマホで知らせます!



HKW-1D

■TAIS:00318-000174

月額レンタル料金 課税	一割負担	二割負担	三割負担
7,000円	700円	1,400円	2,100円

建物内限定
家族コール2 (テクノスジャパン)

家族コール2・Aタイプ

ベッドからの離床を報知します!



HK-2A

在庫限り

■TAIS:00318-000055 ■通達距離:約100m(見通し)

月額レンタル料金 課税	一割負担	二割負担	三割負担
7,000円	700円	1,400円	2,100円

HKP-2A

■TAIS:00318-000058 ■通達距離:約80m(見通し)

月額レンタル料金 課税	一割負担	二割負担	三割負担
7,000円	700円	1,400円	2,100円

受信器の種類

携帯受信器タイプ ポケット受信器 通達距離:約80m(見通し)	固定受信器タイプ メロディチャイム10 通達距離:約100m(見通し)
--	--

家族コール2・Bタイプ

ベッド上の起き上がりを報知します!



HK-2B

在庫限り

■TAIS:00318-000056 ■通達距離:約100m(見通し)

月額レンタル料金 課税	一割負担	二割負担	三割負担
7,000円	700円	1,400円	2,100円

HKP-2B

■TAIS:00318-000059 ■通達距離:約80m(見通し)

月額レンタル料金 課税	一割負担	二割負担	三割負担
7,000円	700円	1,400円	2,100円

家族コール2・Cタイプ

赤外線で離床・徘徊行動を報知します!



HK-2C

在庫限り

■TAIS:00318-000057 ■通達距離:約100m(見通し)

月額レンタル料金 課税	一割負担	二割負担	三割負担
7,000円	700円	1,400円	2,100円

HKP-2C

■TAIS:00318-000060 ■通達距離:約80m(見通し)

月額レンタル料金 課税	一割負担	二割負担	三割負担
7,000円	700円	1,400円	2,100円

家族コール2・Dタイプ

ドアや窓を開けると報知します!



HK-2D

在庫限り

■TAIS:00318-000081 ■通達距離:約100m(見通し)

月額レンタル料金 課税	一割負担	二割負担	三割負担
7,000円	700円	1,400円	2,100円

HKP-2D

■TAIS:00318-000082 ■通達距離:約80m(見通し)

月額レンタル料金 課税	一割負担	二割負担	三割負担
7,000円	700円	1,400円	2,100円

特殊寝台

特殊寝台
付属品

床ずれ
防止用具

車いす

車いす
付属品

歩行器

歩行補助つえ

手すり

体位変換器

移フト用

スロープ

感知徘徊器

自動排泄装置

CAREai (ハカルプラス) スタンダードシリーズ(つながるモデル)

いろんなところで
さりげなく検知!

離床検知なら、ベッド下・ベッド上
ベッドサイドに取付け可能。
また徘徊検知やトイレの
入室検知にも
ご利用いただけます。

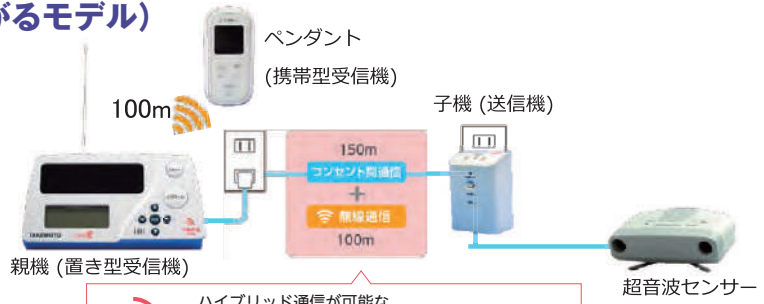

ハイブリッド通信が可能な
「つながるモデル」でコンセント間通信と無線の両
方の信号を出し、通信が通りにくい施設でも安心し
て通知が届きます。

超音波離床検知システム(つながるモデル) ペンダント仕様4点セット

■TAIS:01398-000013

月額レンタル料金 課税	一割負担	二割負担	三割負担
7,000円	700円	1,400円	2,100円

親機(ペンダント仕様) Ci-M1H-P

■受信距離:150m(コンセント間通信) 100m(無線通信 見通し)

子機・超音波センサー Ci-S4H(子機)、 Ci-U1(センサー)

■TAIS:01398-000011

■受信距離:150m(コンセント間通信) 100m(無線通信 見通し)

月額レンタル料金 課税	一割負担	二割負担	三割負担
3,000円	300円	600円	900円

ペンダント Ci-P2

■TAIS:01398-000012 ■受信距離:100m(見通し)

■サイズ:幅4.5×高さ9.3×奥行1.9(cm) ■重量:60g

月額レンタル料金 課税	一割負担	二割負担	三割負担
1,000円	100円	200円	300円

ライトシリーズ(かんたんモデル)

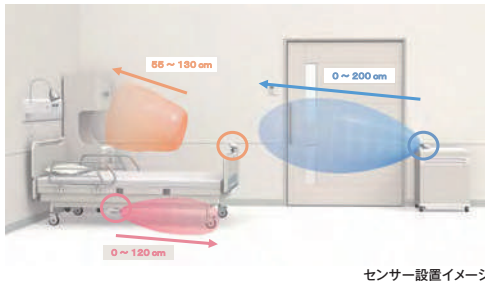

- 送信機
一時停止 / ずっと停止 機能搭載
- センサー
検知範囲調整6段階
範囲が音でわかるテストモード搭載
- ペンダント
パイプ・音・表示でお知らせ
生活防水・シリコンカバー付き
センサー電池切れお知らせ機能搭載
電波確認モード搭載

超音波センサー(かんたんモデル)3点セット

■TAIS:01398-000023

月額レンタル料金 課税	一割負担	二割負担	三割負担
5,000円	500円	1,000円	1,500円

超音波センサー・送信機Ci-LU1(センサー)、Ci-LT1(送信機)

■TAIS:01398-000030

■受信距離:100m(見通し)

月額レンタル料金 課税	一割負担	二割負担	三割負担
4,000円	400円	800円	1,200円

ペンダントCi-LP1

■TAIS:01398-000031 ■受信距離:100m(見通し)

■サイズ:幅4.5×高さ9.3×奥行1.9(cm) ■重量:60g

月額レンタル料金 課税	一割負担	二割負担	三割負担
1,000円	100円	200円	300円



ふむふむセンサー

(ハカルプラス)

NEW

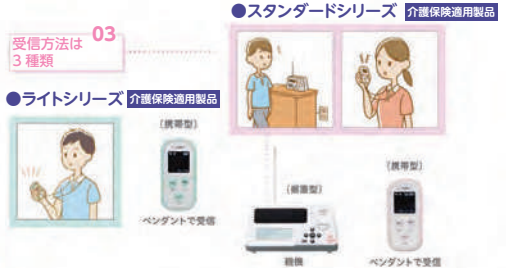

スタンダードシリーズふむふむセンサーペンダントセット

■TAIS:01398-000035 ■サイズ:横120×縦50×厚み0.2(cm)

■アダプター:幅50×奥行13.6×高さ74(cm) ■重量:1.35kg ■耐荷重:500kg

月額レンタル料金 課税	一割負担	二割負担	三割負担
7,000円	700円	1,400円	2,100円

ライトシリーズかんたんモデルふむふむセンサーセット

■TAIS:01398-000037 ■サイズ:横120×縦50×厚み0.2(cm)

■アダプター:幅50×奥行13.6×高さ74(cm) ■重量:1.35kg ■耐荷重:500kg

月額レンタル料金 課税	一割負担	二割負担	三割負担
5,000円	500円	1,000円	1,500円

特殊寝台
付属品
防止用具
車いす
付属品
歩行器
歩行補助つえ
手すり
体位変換器
リフト用
スロープ
感知機器
自動排池

安心のレンタル補償制度

弊社レンタル商品については、動産補償・賠償補償が付帯。セニアカー&電動車いすには傷害補償も付帯。安心してレンタル商品をご利用していただくことができます。

- 動産…偶然の事故によるレンタル用品の損害や盗難をサポート。
- 賠償…レンタル商品使用中に起きた事故による賠償をサポート。
- ※レンタルされた介護用品を使用中に第三者の身体・財物に損害を与えた場合。
レンタルされた介護用品が貸し出しの際の整備不備が原因で事故が発生し、利用者の身体・財物に損害を与えた場合。
その損害に対し負担すべき法律上の賠償責任額に対する補償。
- 傷害…搭乗中の事故による運転手のおケガをサポート。
- ※傷害補償は電動車いす・セニアカーに限ります。

補償種類	補償内容						自己負担額
	介護用品レンタル			セニアカー&電動車いす			
動産補償	動産	本体の時価額を限度に修理費を補償します。		動産	修理にかかる実費を補償。盗難補償もあり。		5,000円 (消費税別途申し受けます。)
賠償補償	対人	1名	1億円	対人	1名	1億円	
		1事故	2億円		1事故	1億円	
	対物	1事故	2億円	対物	1事故	1億円	
		期間中	2億円		期間中	1億円	
傷害補償				死亡・後遺障害		最高300万円	
				入院	1日(180日限度)	3,000円	
				通院	1日(90日限度)	2,000円	

こんな場合に補償が支払われます。

- | | |
|-----------------------|--|
| 「車イスでお店のガラスを割ってしまった。」 | 「レンタルした介護ベッドが
出庫の際不備で突然壊れケガをした。」 |
| 「交通事故でレンタル用品が破損した。」 | 「レンタルしていた松葉杖を使用中、
通行していた第三者に杖が当たりケガをさせた。」 |
| 「セニアカー搭乗中に、転倒しケガをした。」 | 「車いすを使用中、
誤って駐車中の車に車いすが接触しキズをつけた。」 |
| 「木にぶつかって電動車いすが破損。」 | 「水害に遭いレンタル用品が流された。」 |
| 「保管中に盗難された。」 | |

補償対象外

地震、噴火、津波、故障、自然摩耗、消耗、置き忘れ紛失、酒酔い(麻薬使用中等)運転の事故
第三者財物の使用不能による間接損害、詐欺、故意・重大な過失、当社レンタル約款に違反した場合など。

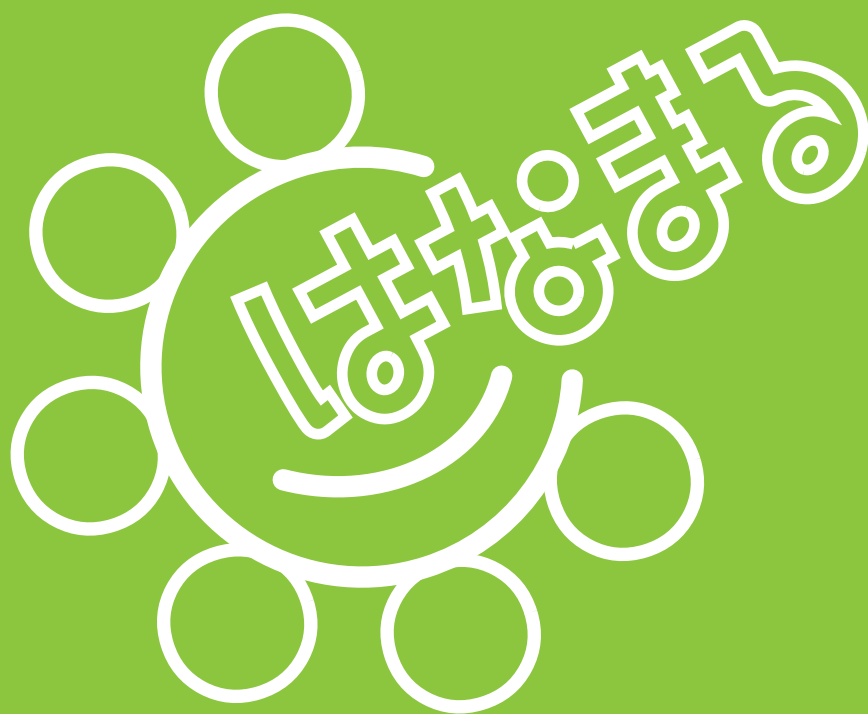

はなまるレンタルサービス

(事業所番号：2772404477)

福祉用具貸与・福祉用具販売・住宅改修

〒573-1162 枚方市田口 1-19-3

T E L : 072-805-0870

F A X : 072-805-0875

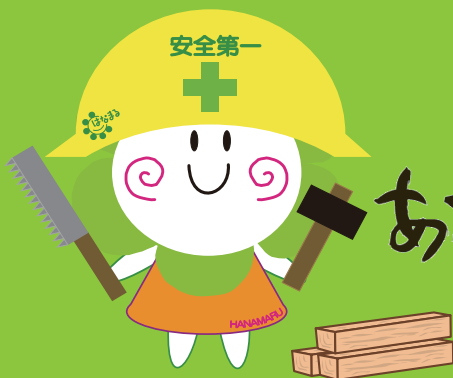

あなたの笑顔が
たからもの

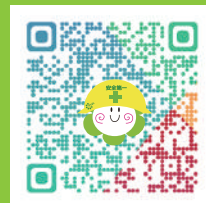

info@time-get.com